

# FORMULAIRES DE DEMANDE

## Demande tapis articulés

### Apron covers question form

#### Positions de travail sur la machine Work position on the machine

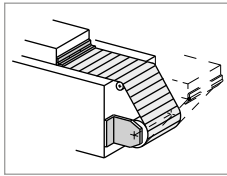

Horizontal  
Horizontal

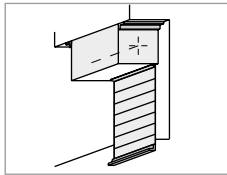
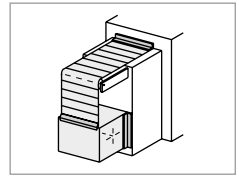
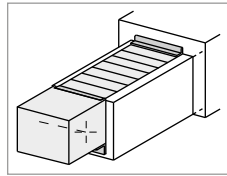
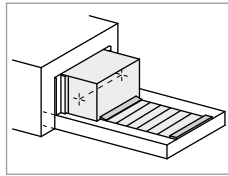

Vertical  
Vertical

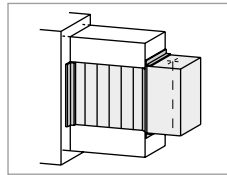
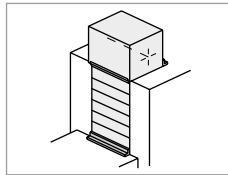

Frontal  
Frontal

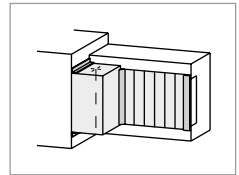

Type de machine (par ex. meuleuse) :

Type of machine (e.g. grinding machine): \_\_\_\_\_

#### Conditions Conditions

##### Environnement Environment

Poussière  
dust

Autres :  
other: \_\_\_\_\_

Température ambiante  
Ambient temperature \_\_\_\_\_ °C

Température du matériau  
Material temperature \_\_\_\_\_ °C

Réfrigérant :  
Coolant:                      oui  
  yes  
  non  
  no

Accessibilité  
Walk-on capability:                      oui  
  yes  
  non  
  no

# QUESTION FORMS

Longueur du tapis articulé déployé  $L_A$  : \_\_\_\_\_ mm  
 Length of the apron cover extended  $L_A$ : \_\_\_\_\_ mm

Largeur du tapis articulé B : \_\_\_\_\_ mm  
 Width of the apron cover B: \_\_\_\_\_ mm

Course / déplacement  $L_S$  : \_\_\_\_\_ mm  
 Travel length/Stroke  $L_S$ : \_\_\_\_\_ mm

Vitesse de déplacement V : \_\_\_\_\_ m/min  
 Travel speed V: \_\_\_\_\_ m/min

Accélération a : \_\_\_\_\_ m/s<sup>2</sup>  
 Acceleration a: \_\_\_\_\_ m/s<sup>2</sup>

## Présélection du profil de tapis articulé Pre-selection of link apron profile

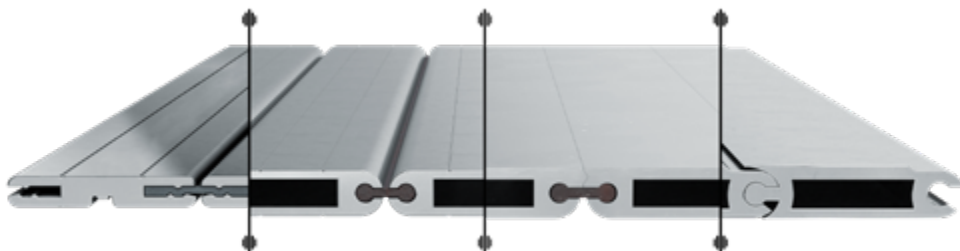

### Exécution 1 Design 1

$B_{min} = 100$  mm

$B_{max} = 950$  mm

$R_{min} = 25$  mm

Poids = 5,6 kg/m<sup>2</sup>

### Exécution 2N Design 2N

$B_{min} = 100$  mm

$B_{max} = 2950$  mm

$R_{min} = 30$  mm

Poids = 10 kg/m<sup>2</sup>

### Exécution 2NG Design 2NG

$B_{min} = 100$  mm

$B_{max} = 2950$  mm

$R_{min} = 30$  mm

Poids = 10 kg/m<sup>2</sup>

### Exécution 3 Design 3

$B_{min} = 100$  mm

$B_{max} = 6000$  mm

$R_{min} = 40$  mm

Poids = 13,2 kg/m<sup>2</sup>

## Informations complémentaires Supplementary information

A large grid of small squares for handwritten notes, consisting of 20 columns and 20 rows.

# FORMULAIRES DE DEMANDE

## Schéma de raccordement End connector schematic

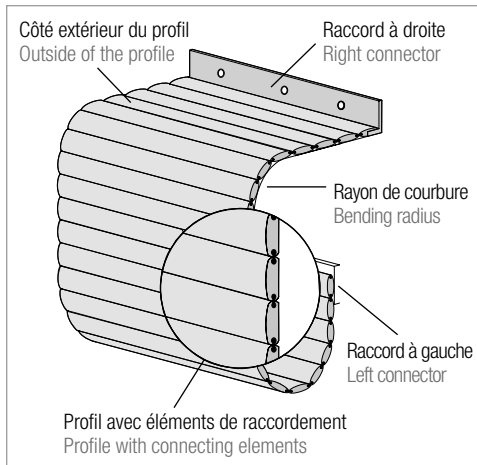

Profil final standard  
Standard end profile



Profil standard avec équerre de montage  
Standard profile with assembly angle



Profil de raccord angulaire  
Angled connection profile

### Raccord à gauche : Connection left:

Profil final standard  
Standard end profile

Profil standard avec équerre de montage  
Standard profile with assembly angle

Profil de raccord angulaire  
Angle connecting profile

Raccord spécial sur demande  
Special connection on request

Pas de raccord  
No connection

### Raccord à droite : Connection right:

Profil final standard  
Standard end profile

Profil standard avec équerre de montage  
Standard profile with assembly angle

Profil de raccord angulaire  
Angle connecting profile

Raccord spécial sur demande  
Special connection on request

Pas de raccord  
No connection

Longueur du tapis articulé sans dispositif d'enroulement, renvoi, etc. (L x l) :

Length of the apron cover without winding device, deflection, etc. (L x l): \_\_\_\_\_ mm

Dispositif d'enroulement avec équerre de fixation :    oui            non  
Winding device with fixing bracket:                    yes            no

Raccord :            à gauche            à droite  
Connection :        left                    right

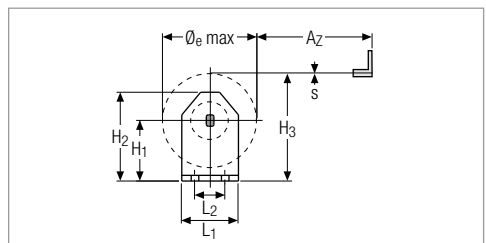
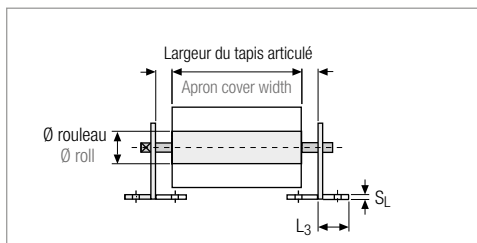

# QUESTION FORMS

Dispositif d'enroulement avec boîtier : oui non  
 Winding device with housing: yes no

Raccord : à gauche à droite  
 Connection: left right

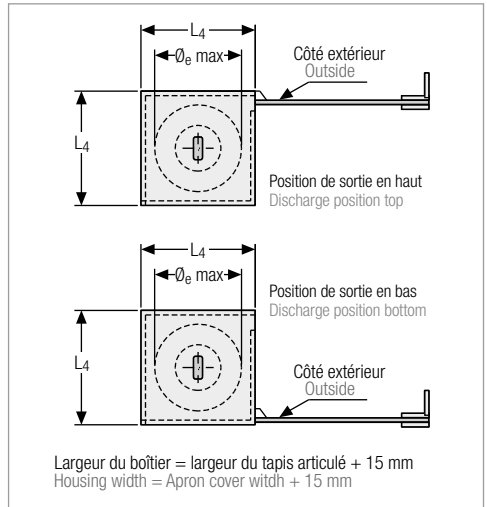
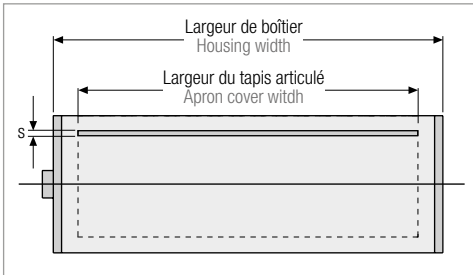

## Raccord de fixation du boîtier Fixing connection for the housing

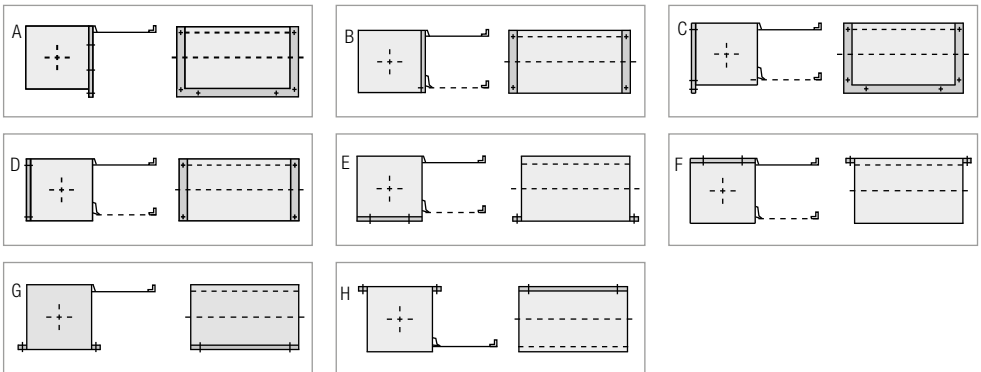

Type de fixation du boîtier (par ex. C) :   
 Design version for housing fixing (e.g. C):

Espace d'installation pour dispositif d'enroulement (L x l) : Profil de guidage : oui non  
 Installation space for winding device (L x W): \_\_\_\_\_ mm Guide profiles: yes no

Renvoi nécessaire 90° : oui non Renvoi nécessaire 180° : oui non  
 Deflection necessary 90°: yes no Deflection necessary 180°: yes no

Sketch/illustrations joint(e)s : oui non  
 Sketch/Pictures enclosed: yes no