

Série EasyTrax®

Insertion et pose
extrêmement rapide
des câbles par pression



Les marques pour TSUBAKI KABELSCHLEPP GmbH sont légalement protégées en tant qu'enregistrement national ou international dans les pays suivants : tsubaki-kabelschlepp.com/trademarks

Sous réserve de modifications.

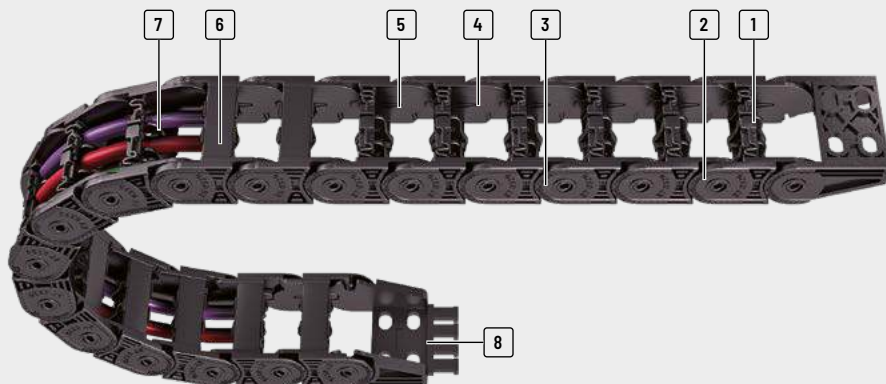

- 1 Construction technologie 2k : maillons de chaîne très robuste et entretoise flexible
- 2 Maillons de chaînes en plastique
- 3 Grande longueur autoportante
- 4 Espace intérieur préservant les câbles – pas d'arêtes vives
- 5 Très silencieux grâce aux amortisseurs intégrés
- 6 Ouverture de l'intérieur ou de l'extérieur
- 7 Séparateurs pour séparer les câbles
- 8 Pièces de raccord monobloc avec peignes intégrés

Propriétés

- » Pose très rapide des câbles grâce à une simple pression de ceux-ci
- » Capacité de remplissage très élevée grâce au pivotement latéral des lamelles – Les lamelles ne pivotent pas dans l'espace réservé aux câbles
- » Chaque maillon de chaîne comprend deux matériaux différents :
 - maillons robustes en matériaux renforcés par des fibres de verre
 - Lamelles «entretoise» flexible en plastique spécial élastique
- » Maillon à haute stabilité
- » Résistance élevée à la torsion
- » Grande longueur autoportante
- » Très silencieux grâce aux amortisseurs intégrés

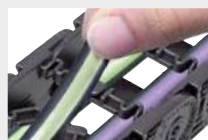
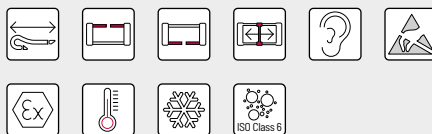

Pose des câbles rapide et facile



Très haut degré de remplissage



Stabilité latérale élevée



Systèmes de séparateurs pour répartition sûre des câbles

Chaînes porte-câbles

Configuration des chaînes

Directives relatives à la construction

Informations sur les matériaux

Série MONO

Série QuickTrax®

Série UNIFLEX Advanced

Série TKP35

Série TKK

Série EasyTrax®

Chaînes
porte-câblesConfiguration
des chaînesDirectives relatives
à la constructionInformations sur
les matériauxSérie
MONOSérie
QuickTrax®Série
UNIFLEX
AdvancedSérie
TKP35Série
TKKSérie
EasyTrax®

Configuration des chaînes

Chaînes porte-câbles entièrement en plastique : maillons de chaînes et pièces de raccord en plastique

Chaque maillon de chaîne comprend deux matériaux différents :

- » Maillons robustes en matériaux renforcés par des fibres de verre
- » Lamelles flexibles en plastique élastique



Technologie à 2 composants

La technologie à 2 composants de l'EasyTrax® permet d'associer des caractéristiques a priori impossibles à associer : **Stabilité et flexibilité**.

Les chaînes portes câbles doivent être très stables et avoir une grande longueur autoportante. De plus, les câbles doivent pouvoir être posés rapidement. La EasyTrax® répond

à ces exigences grâce à son design innovant et la combinaison de matériaux robuste et renforcé de fibres de verre pour le maillon et de la lamelles plastique élastique.



Flexibilité élevée



Stabilité élevée

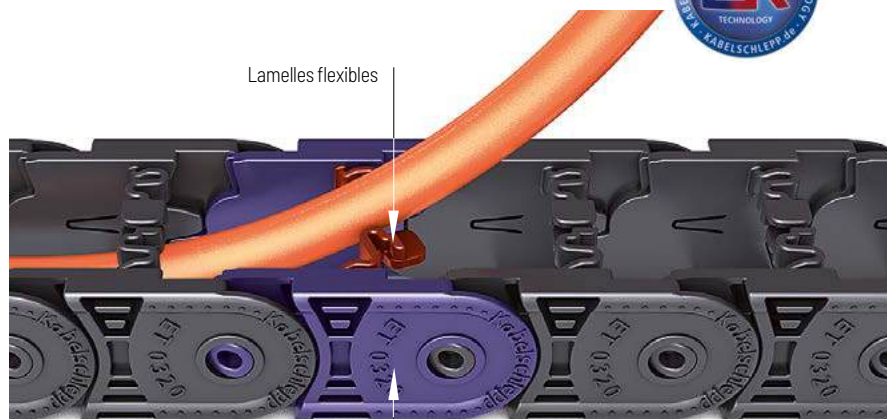

Lamelles flexibles

Maillon de chaîne robuste en matériau renforcé par des fibres de verre

Comparaison des dimensions

Fabricant	h_i [mm]	h_g [mm]	t [mm]	Gabarit de perçage identique
ET0320	18	25,5	32	oui
Produit de la concurrence	19	25	30,5	oui

Comparaison des moments de flexion

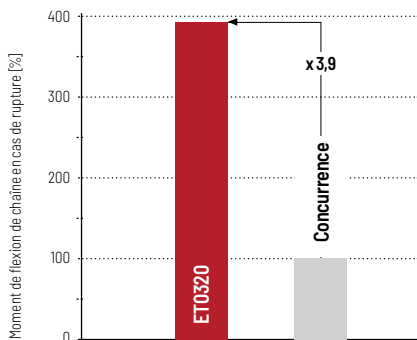

Comparaison de la résistance à la flexion

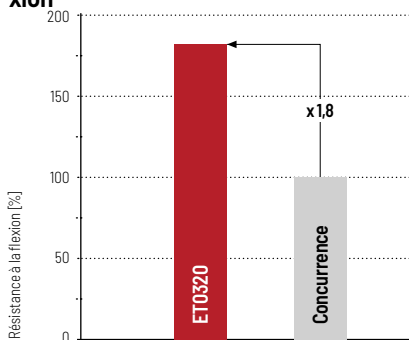



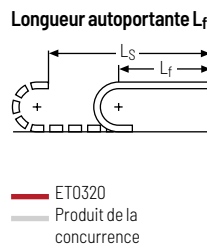
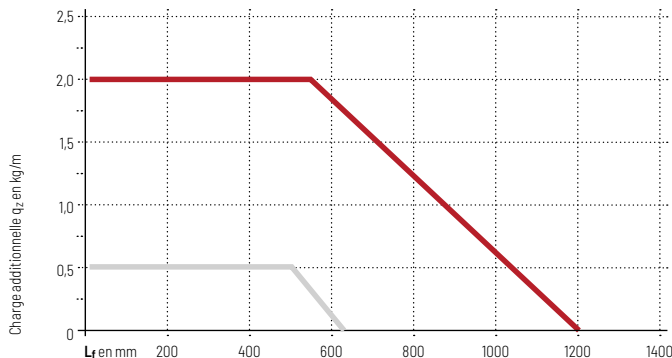

Abaque des charges

pour longueur autoportante en fonction de la charge additionnelle



Avantages par rapport au produit de la concurrence

- » Charge additionnelle 4 fois supérieure en comparaison avec le produit de la concurrence
- » Longueur autoportante 2 fois supérieure en comparaison avec le produit de la concurrence
- » Pose des câbles plus rapide et très haut pourcentage de remplissage
- » Fonctionnement silencieux grâce à un système d'amortissement intégré
- » Stabilité latérale élevée grâce au verrouillage du système en butée
- » Séparateurs utilisables pour répartition des câbles

Série	Variante d'ouverture	Type d'entretoise	h_i	h_G	B_i	B_k	B_i - Cran	t	KR	Charge add.	Câble d_{max}
			[mm]	[mm]	[mm]	[mm]	[mm]	[mm]	[mm]	≤ [kg/m]	[mm]
ET0115											
		040	4,6	8	7	11	-	11,5	10	0,4	3,5
											
ET0250											
		030	16,5	23	30 - 50	60	-	25	28 - 100	4	13
		040	16,5	23	30 - 50	60	-	25	28 - 100	4	13
ET0320											
		030	18	25,5	15 - 65	27 - 77	-	32	28 - 125	1,2	14
		040	18	25,5	15 - 65	27 - 77	-	32	28 - 125	1,2	14
ET1455											
		030	25	36	25 - 78	94	-	45,5	52 - 200	6	20
		040	25	36	25 - 78	94	-	45,5	52 - 200	6	20

Chaînes
porte-câblesConfigurations
des chaînesDirectives relatives
à la constructionInformations sur
les matériauxSérie
MONOSérie
QuickTrax®Série
UNIFLEX
AdvancedSérie
TKP35Série
TKKSérie
EasyTrax®

Config. autoportante			Config. replongeante			Répartition intérieure				Mouvement			Page
Course ≤ [m]	v _{max} ≤ [m/s]	a _{max} ≤ [m/s ²]	Course ≤ [m]	v _{max} ≤ [m/s]	a _{max} ≤ [m/s ²]	TS0	TS1	TS2	TS3	Accro à la verti- cale ou debout	Couchée sur le côté	Application circulaire	
										•	-	-	242
0,68	3	10	-	-	-	-	-	-	-	•	-	-	242
1,6	10	50	60	3	30	•	-	-	-	•	-	•	246
1,6	10	50	-	-	-	•	-	-	-	•	-	•	247
2,90	10	50	80	2,5	25	•	-	-	-	•	-	•	252
2,90	10	50	-	-	-	•	-	-	-	•	-	•	253
4,80	10	50	-	-	-	-	-	-	-	•	-	•	258
4,80	10	50	-	-	-	-	-	-	-	•	-	•	259

Chaînes
porte-câbles

Configuration
des chaînes

Directives relatives
à la construction

Informations sur
les matériaux

Série
MONO

Série
QuickTrax®

Série
UNIFLEX
Advanced

Série
TKP35

Série
TKK

Série
EasyTrax®

ET0115



Pas de la chaîne
11,5 mm



**Hauteur
intérieure**
4,6 mm



**Largeur
intérieure**
7 mm



**Rayon de
courbure**
10 mm

Types d'entretoises



Type de construction 040 Page 242

Maillon avec lamelles dans le rayon intérieur

- » Maillon en plastique faible poids avec une rigidité à la torsion particulière élevée.
- » Peut être pivoté dans n'importe quel position sur un coté.
- » **Intérieur** : pivotable.



Systèmes complets TOTALTRAX®

Profitez des avantages d'un système complet TOTALTRAX®. Des systèmes complets provenant d'un seul fournisseur - avec certificat de garantie sur demande ! Découvrez-en plus sur tsubaki-kabelschlepp.com/totaltrax

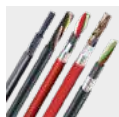

Câbles TRAXLINE® pour chaînes porte-câbles

Vous trouverez des câbles électriques très flexibles spécialement développés, optimisés et testés pour une utilisation dans les chaînes porte-câbles, sur tsubaki-kabelschlepp.com/traxline

Configuration autoportante

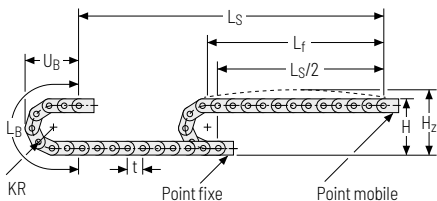

KR [mm]	H [mm]	H _z [mm]	L _B [mm]	U _B [mm]
10	28	38	54,5	25,5

Abaque des charges pour longueur autoportante

en fonction de la charge additionnelle.

Poids propre de la chaîne $q_k = 0,044 \text{ kg/m}$ pour B₇ 7 mm. Avec une largeur intérieure différente, la charge additionnelle maximale change.

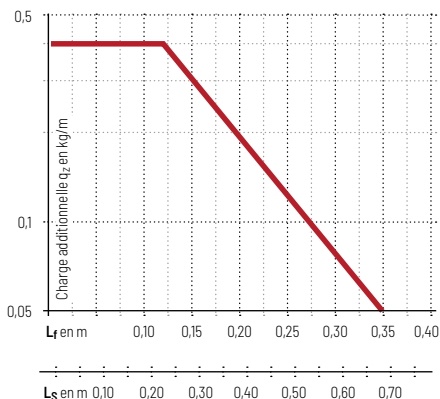

Chaînes porte-câbles

Configuration des chaînes

Directives relatives à la construction

Informations sur les matériaux

Série MONO

Série QuickTrax®

Série UNIFLEX Advanced

Série TKP35

Série TKK

Série EasyTrax®

Autres informations produits online



Instructions d'assemblage et bien plus : Plus d'infos sur votre Smartphone ou sur tsubaki-kabelschlepp.com/downloads



Configurez ici votre chaîne porte-câbles : online-engineer.de

Chaînes
porte-câblesConfiguration
des chaînesDirectives relatives
à la constructionInformations sur
les matériauxSérie
MONOSérie
QuickTrax®Série
UNIFLEX
AdvancedSérie
TKP35Série
TKK

Type d'entretoise 040 – avec lamelle dans le rayon intérieur

- » Maillon en plastique faible poids avec une rigidité à la torsion particulière élevée.
- » Peut être pivoté dans n'importe quel position sur un coté.
- » **Intérieur** : pivotable.



Montage des entretoises tous les maillons de chaîne
(VS : montage intégral)



B_i de 7 mm

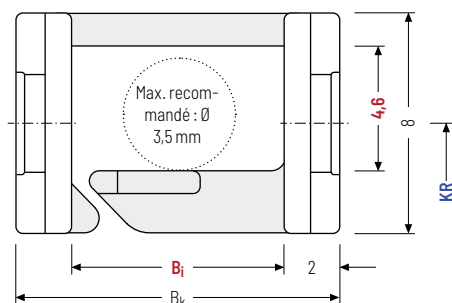

Le diamètre maximal des câbles dépend fortement du rayon de courbure et du type de câble souhaité. Veuillez nous contacter.

Calcul de la longueur de la chaîne

Longueur de la chaîne L_k

$$L_k \approx \frac{L_S}{2} + L_B$$

Longueur de la chaîne L_k arrondie au pas de la chaîne t

h_i [mm]	h_G [mm]	B_i [mm]	B_k [mm]	KR [mm]	q_k [kg/m]
4,6	8	7	$B_i + 4$	10	0,044

Exemple de commande



ET0115

Série

040

Type d'entretoise

7

 B_i [mm]

10

KR [mm]

1280

 L_k [mm]

VS

Pos. des entretoises

Pièce de raccord – plastique

Les pièces de raccord en plastique peuvent être raccordées **par le haut ou le bas**.

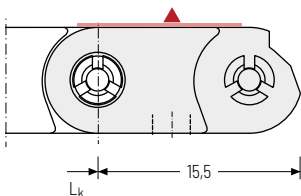

▲ Possibilités d'assemblage

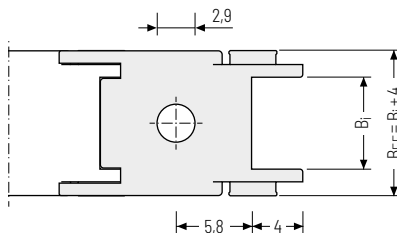

 Les pièces de raccord pivotent dans la direction KR.

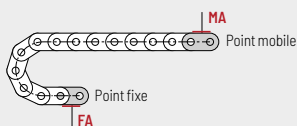

Point de fixation
F – Point fixe
M – Point mobile

Type de fixation
A – Fixation vers l'extérieur (standard)

Exemple de commande

	Cornière d'assemblage	.	F	A
	Cornière d'assemblage	.	M	A
	Élément de raccord		Point de raccord	Type de raccord

Sous réserve de modifications.

ET0250



Pas de la chaîne
25 mm



**Hauteur
intérieure**
16,5 mm



**Largeurs
intérieures**
30 - 50 mm



**Rayons de
courbure**
28 - 100 mm

Types d'entretoises



Type de construction 030 Page **246**

Maillon avec lamelles dans le rayon extérieur

- » Maillon en plastique, poids optimisé avec résistance particulièrement élevée à la torsion.
- » Les lamelles peuvent être pivotées dans n'importe quelle position.
- » **Extérieur** : pivotable.



Type de construction 040 Page **247**

Maillon avec lamelles dans le rayon intérieur

- » Maillon en plastique, poids optimisé avec résistance particulièrement élevée à la torsion.
- » Les lamelles peuvent être pivotées dans n'importe quelle position.
- » **Intérieur** : pivotable.



UNIFLEX Advanced

Pour une chaîne porte-câbles qui ne s'ouvre pas avec une hauteur intérieure de 17,5 mm, nous recommandons les séries UNIFLEX Advanced **UA1250 à partir de la page 150.**

Configuration autoportante

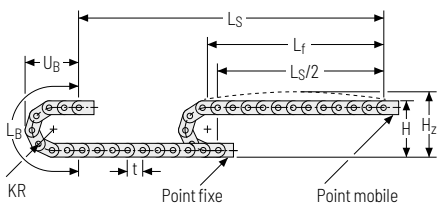

KR [mm]	H [mm]	H _z [mm]	L _B [mm]	U _B [mm]
28	79	104	138	65
38	99	124	169	75
45	113	138	191	82
60	143	168	238	97
75	173	198	286	112
100	223	248	364	137

Abaque des charges pour longueur autoportante

en fonction de la charge additionnelle.

Poids propre de la chaîne $q_k = 0,36 \text{ kg/m}$ pour $B_i 50 \text{ mm}$.
Avec une largeur intérieure différente, la charge additionnelle maximale change.

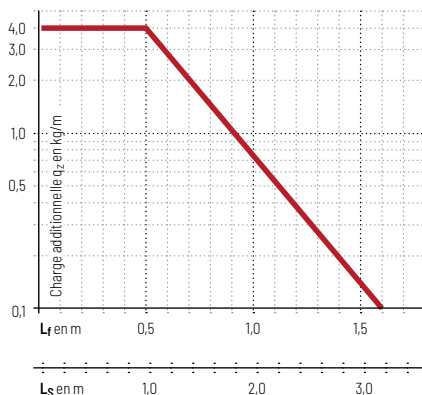

Configuration replongeante

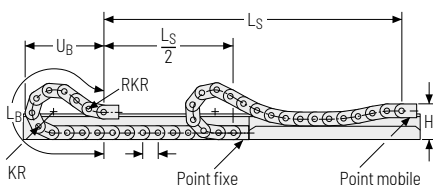

La chaîne porte-câbles replongeante doit être guidée dans un chenal. Voir page 844.

Pour une disposition replongeante, seul le type de construction 030 doit être utilisé.

Chaînes
porte-câblesConfiguration
des chaînesDirectives relatives
à la constructionInformations sur
les matériauxSérie
MONOSérie
QuickTrax®Série
UNIFLEX
AdvancedSérie
TKP35Série
TKK

Type d'entretoise 030 – avec lamelles dans le rayon extérieur

- » Maillon en plastique, poids optimisé avec résistance particulièrement élevée à la torsion.
- » Les lamelles peuvent être pivotées dans n'importe quelle position.
- » **Extérieur** : pivotable.



Montage des entretoises tous les maillons de chaîne
(VS : montage intégral)



B_i de 30 – 50 mm

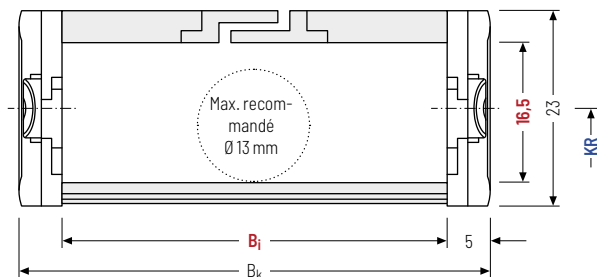

Le diamètre maximal des câbles dépend fortement du rayon de courbure et du type de câble souhaité. Veuillez nous contacter.

Calcul de la longueur de la chaîne

Longueur de la chaîne L_k

$$L_k \approx \frac{L_S}{2} + L_B$$

Longueur de la chaîne L_k arrondie au pas de la chaîne t

h_i [mm]	h_g [mm]	B_i [mm]	B_k [mm]	KR [mm]					q_k [kg/m]		
16,5	23	30	50	$B_i + 10$	28	38	45	60	75	100	0,32 – 0,36

Exemple de commande



ET0250

Série

030

Type d'entretoise

50

 B_i [mm]

75

KR [mm]

1.110

 L_k [mm]

VS

Pos. des entretoises

Type d'entretoise 040 – avec lamelles dans le rayon intérieur

- » Maillon en plastique, poids optimisé avec résistance particulièrement élevée à la torsion.
- » Les lamelles peuvent être pivotées dans n'importe quelle position.
- » **Intérieur** : pivotable.



Montage des entretoises tous les maillons de chaîne
(VS : montage intégral)



B_i de 30 – 50 mm

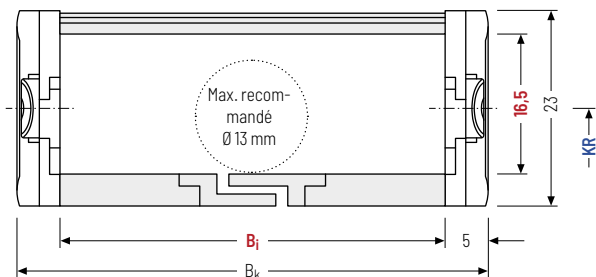

Le diamètre maximal des câbles dépend fortement du rayon de courbure et du type de câble souhaité. Veuillez nous contacter.



Le type de construction 040 ne convient pas à une disposition replongeante.

Calcul de la longueur de la chaîne

Longueur de la chaîne L_k

$$L_k \approx \frac{L_S}{2} + L_B$$

Longueur de la chaîne L_k arrondie au pas de la chaîne t

h_i [mm]	h_g [mm]	B_i [mm]	B_k [mm]	KR [mm]						q_k [kg/m]
16,5	23	30 50	$B_i + 10$	28	38	45	60	75	100	0,32 – 0,36

Exemple de commande



ET0250

Série

040

Type d'entretoise

50

B_i [mm]

75

KR [mm]

1.100

L_k [mm]

VS

Pos. des entretoises

Systèmes de séparateurs

Les séparateurs sont montés en standard un maillon sur deux.

Les séparateurs ou système de séparateurs complets (séparateurs avec cloison horizontale) sont mobiles transversalement (**version A**).

Pour les utilisations avec accélérations transversales et les utilisations latérales, les séparateurs sont fixables par une simple rotation sur l'entretoise.

Les comes de blocage s'enclenchent dans les profilés d'arrêt des entretoises (**version B**).

Système de séparateurs TSO sans cloison horizontale

Vers.	a_T min [mm]	a_x min [mm]	a_c min [mm]	a_x Cran [mm]	n_T min
A	3	6	4	-	-
B	3	6	4	2	-

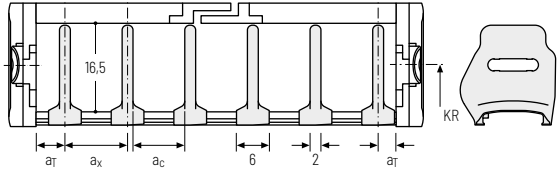

Exemple de commande



TSO · **A** · **3**
Système de séparateurs · Version · n_T

Veuillez saisir la désignation du système de séparateurs (**TSO**), la version ainsi que le nombre de séparateurs par section transversale [n_T]. Vous pouvez ajouter un schéma à votre commande.

Autres informations produits online



Instructions d'assemblage et bien plus : Plus d'infos sur votre Smartphone ou sur tsubaki-kabelschlepp.com/downloads



Configurez ici votre chaîne porte-câbles : online-engineer.de

Pièces de raccord mono bloc - plastique (avec serre-câbles intégré)

Les pièces de raccord en plastique peuvent être raccordées **par le haut ou le bas**. Le type de raccord peut être modifié en changeant la position de l'élément de fixation.

Point mobile

Point fixe

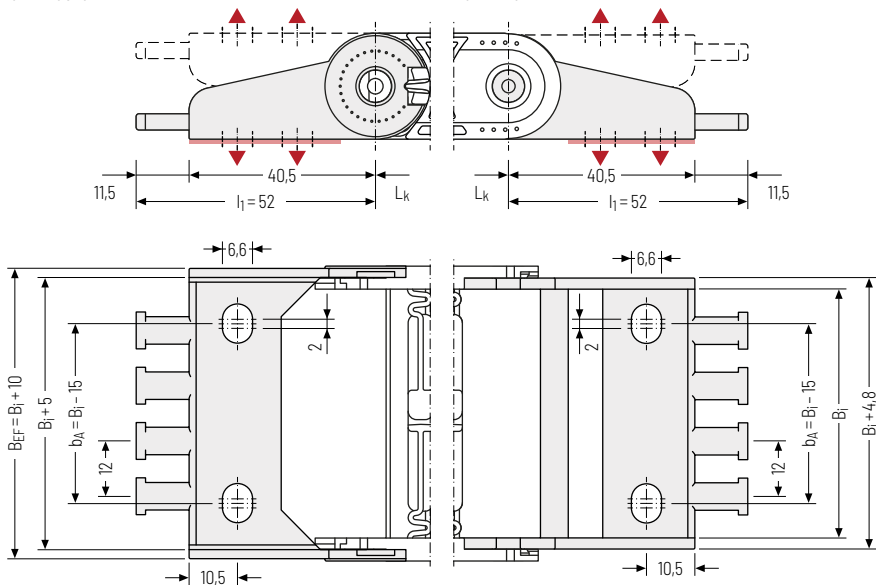

▲ Possibilités d'assemblage

B_i [mm]	B_{EF} [mm]	n_z
30	40	2
50	60	4

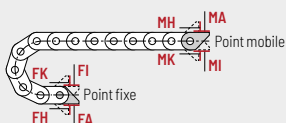

Point de fixation

- F** - Point fixe
- M** - Point mobile

Type de fixation

- A** - Fixation vers l'extérieur (standard)
- I** - Fixation vers l'intérieur
- H** - Fixation tournée de 90° vers l'extérieur
- K** - Fixation tournée de 90° vers l'intérieur

Exemple de commande

	Cornière d'assemblage	F	A
	Cornière d'assemblage	M	A
	Élément de raccord	Point de raccord	Type de raccord

ET0320



Pas de la chaîne
32 mm



**Hauteur
intérieure**
18 mm



**Largeurs
intérieures**
15 - 65 mm



**Rayons de
courbure**
28 - 125 mm

Types d'entretoises



Type de construction 030 Page 252

Maillon avec lamelles dans le rayon extérieur

- » Maillon en plastique, poids optimisé avec résistance particulièrement élevée à la torsion.
- » Les lamelles peuvent être pivotées dans n'importe quelle position.
- » **Extérieur** : pivotable.



Type de construction 040 Page 253

Maillon avec lamelles dans le rayon intérieur

- » Maillon en plastique, poids optimisé avec résistance particulièrement élevée à la torsion.
- » Les lamelles peuvent être pivotées dans n'importe quelle position.
- » **Intérieur** : pivotable.



Systemes complets TOTALTRAX®

Profitez des avantages d'un système complet TOTALTRAX®. Des systèmes complets provenant d'un seul fournisseur - avec certificat de garantie sur demande ! Découvrez-en plus sur tsubaki-kabelschlepp.com/totaltrax

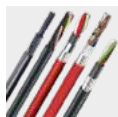

Câbles TRAXLINE® pour chaînes porte-câbles

Vous trouverez des câbles électriques très flexibles spécialement développés, optimisés et testés pour une utilisation dans les chaînes porte-câbles, sur tsubaki-kabelschlepp.com/traxline

Configuration autoportante

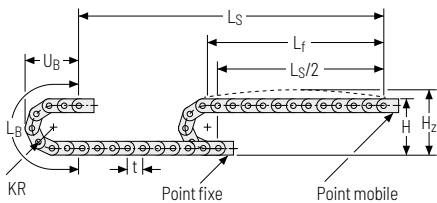

KR [mm]	H [mm]	H _z [mm]	L _B [mm]	U _B [mm]
28	81,5	101,5	152	73
38	101,5	121,5	184	83
48	121,5	141,5	215	93
75	175,5	195,5	300	120
100	225,5	245,5	379	145
125	275,5	295,5	457	170

Abaque des charges pour longueur autoportante

en fonction de la charge additionnelle.

Poids propre de la chaîne $q_k = 0,40 \text{ kg/m}$ pour $B_1 38 \text{ mm}$.
Avec une largeur intérieure différente, la charge additionnelle maximale change.

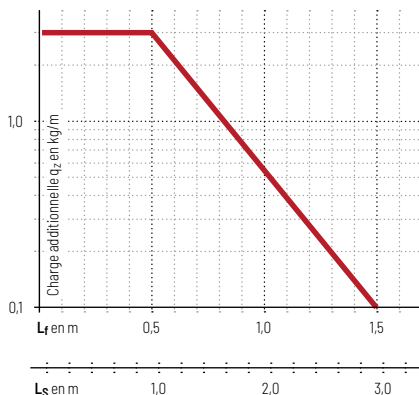

Vitesse
jusqu'à 10 m/s

Accélération
jusqu'à 50 m/s²

Course
jusqu'à 2,9 m

Charge add.
jusqu'à 1,2 kg/m

Configuration replongeante

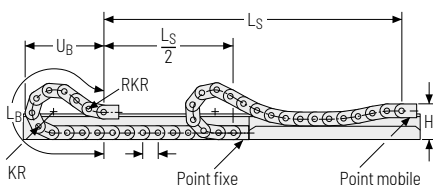

Vitesse
jusqu'à 2,5 m/s

Accélération
jusqu'à 25 m/s²

Course
jusqu'à 80 m

Charge add.
jusqu'à 1,2 kg/m

La chaîne porte-câbles replongeante doit être guidée dans un chenal. Voir page 844.

Pour une disposition replongeante, seul le type de construction 030 doit être utilisé.

Chaînes
porte-câblesConfiguration
des chaînesDirectives relatives
à la constructionInformations sur
les matériauxSérie
MONOSérie
QuickTrax®Série
UNIFLEX
AdvancedSérie
TKP35Série
TKK

Type d'entretoise 030 – avec lamelles dans le rayon extérieur

- » Maillon en plastique, poids optimisé avec résistance particulièrement élevée à la torsion.
- » Les lamelles peuvent être pivotées dans n'importe quelle position.
- » **Extérieur** : pivotable.



Montage des entretoises tous les maillons de chaîne
(VS : montage intégral)



B_i de 15 – 65 mm

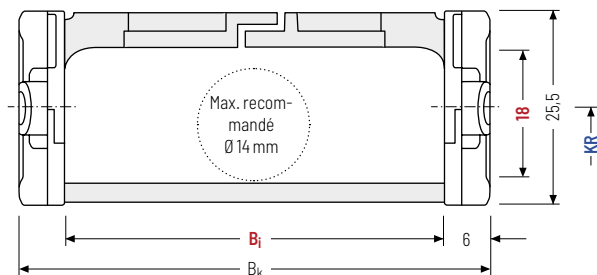

Le diamètre maximal des câbles dépend fortement du rayon de courbure et du type de câble souhaité. Veuillez nous contacter.

Calcul de la longueur de la chaîne

Longueur de la chaîne L_k

$$L_k \approx \frac{L_S}{2} + L_B$$

Longueur de la chaîne L_k arrondie au pas de la chaîne t

h_i [mm]	h_g [mm]	B_i [mm]			B_k [mm]	KR [mm]				q_k [kg/m]				
18	25,5	15	25	38	50	65	$B_i + 12$	28	38	48	75	100	125	0,35 – 0,45

Exemple de commande



ET0320

Série

030

Type d'entretoise

50

 B_i [mm]

100

KR [mm]

1280

 L_k [mm]

VS

Pos. des entretoises

Type d'entretoise 040 – avec lamelles dans le rayon intérieur

- » Maillon en plastique, poids optimisé avec résistance particulièrement élevée à la torsion.
- » Les lamelles peuvent être pivotées dans n'importe quelle position.
- » **Intérieur** : pivotable.



Montage des entretoises tous les maillons de chaîne
(VS : montage intégral)



B_i de 15 – 65 mm

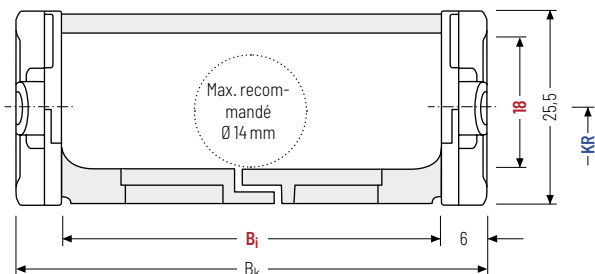

i Le diamètre maximal des câbles dépend fortement du rayon de courbure et du type de câble souhaité. Veuillez nous contacter.

i Le type de construction 040 ne convient pas à une disposition replongeante.

Calcul de la longueur de la chaîne

Longueur de la chaîne L_k

$$L_k \approx \frac{L_S}{2} + L_B$$

Longueur de la chaîne L_k arrondie au pas de la chaîne t

h_i [mm]	h_g [mm]	B_i [mm]		B_k [mm]	KR [mm]				q_k [kg/m]					
18	25,5	15	25	38	50	65	$B_i + 12$	28	38	48	75	100	125	0,35 – 0,45

Exemple de commande



ET0320

Série

040

Type d'entretoise

50

B_i [mm]

100

KR [mm]

1280

L_k [mm]

VS

Pos. des entretoises

Systèmes de séparateurs

Les séparateurs sont montés en standard tous les 2 mail-
lons.

En standard, les séparateurs ou le système de séparateurs
complet (séparateurs avec cloison horizontale)
sont mobiles transversalement (**version A**).

Système de séparateurs TSO sans cloison horizontale

Vers.	a_T min [mm]	a_x min [mm]	a_c min [mm]	n_T min
A	4	8	6	-

Les séparateurs sont mobiles dans la sec-
tion transversale.

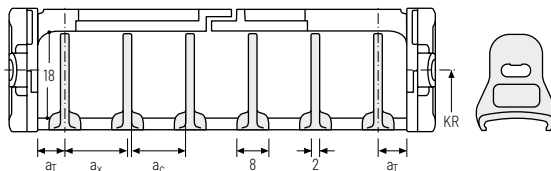

Exemple de commande



TSO . **A** . **3**
Système de séparateurs Version n_T

Veillez saisir la désignation du système de séparateurs (**TSO**), la version ainsi que le nombre de séparateurs par section transversale [n_T]. Vous pouvez ajouter un schéma à votre commande.

Autres informations produits online



Instructions d'assemblage et bien plus : Plus d'infos sur votre Smartphone ou sur tsubaki-kabelschlepp.com/downloads



Configurez ici votre chaîne porte-câbles :
online-engineer.de

Pièces de raccord monobloc - plastique (avec serre câbles intégré)

Les pièces de raccord en plastique peuvent être raccordées **par le haut ou le bas**. Le type de raccord peut être modifié en changeant la position de l'élément de fixation.

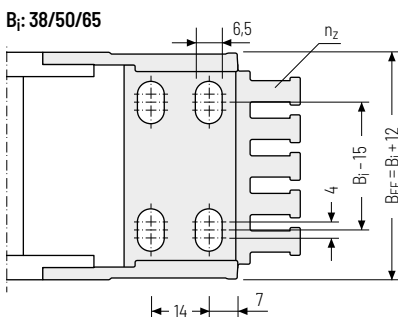
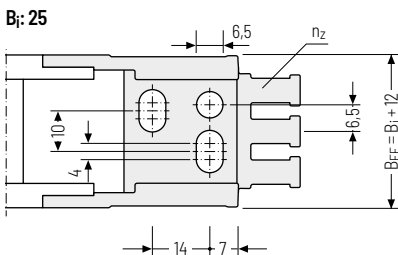
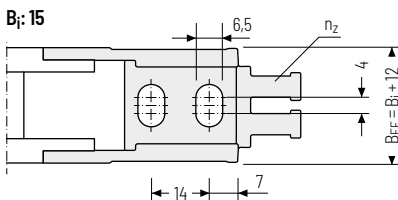
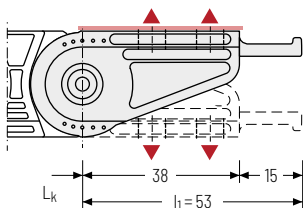

▲ Possibilités d'assemblage

B_i [mm]	B_{EF} [mm]	n_2
15	27	2
25	37	3
38	50	4
50	62	5
65	77	6

Les éléments de raccord sont également disponibles en option **sans** serre câbles intégrée. Veuillez l'indiquer lors de la commande.

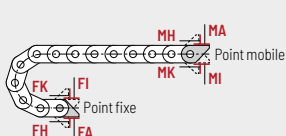

Point de fixation

- F** - Point fixe
- M** - Point mobile

Type de fixation

- A** - Fixation vers l'extérieur (standard)
- I** - Fixation vers l'intérieur
- H** - Fixation tournée de 90° vers l'extérieur
- K** - Fixation tournée de 90° vers l'intérieur

Exemple de commande

	Cornière d'assemblage	F	A
	Cornière d'assemblage	M	A
	Élément de raccord	Point de raccord	Type de raccord

ET1455



Pas de la chaîne
45,5 mm



**Hauteur
intérieure**
25 mm



**Largeur
intérieure**
25 - 78 mm



**Rayons de
courbure**
52 - 200 mm

Types d'entretoises



Type de construction 030 Page 258

Maillon avec lamelles dans le rayon extérieur

- » Maillon en plastique, poids optimisé avec résistance particulièrement élevée à la torsion.
- » Les lamelles peuvent être pivotées dans n'importe quelle position.
- » **Extérieur** : pivotable.



Type de construction 040 Page 259

Maillon avec lamelles dans le rayon intérieur

- » Maillon en plastique, poids optimisé avec résistance particulièrement élevée à la torsion.
- » Les lamelles peuvent être pivotées dans n'importe quelle position.
- » **Intérieur** : pivotable.



Systemes complets TOTALTRAX®

Profitez des avantages d'un système complet TOTALTRAX®. Des systèmes complets provenant d'un seul fournisseur - avec certificat de garantie sur demande ! Découvrez-en plus sur tsubaki-kabelschlepp.com/totaltrax

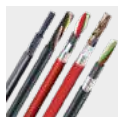

Câbles TRAXLINE® pour chaînes porte-câbles

Vous trouverez des câbles électriques très flexibles spécialement développés, optimisés et testés pour une utilisation dans les chaînes porte-câbles, sur tsubaki-kabelschlepp.com/traxline

Configuration autoportante

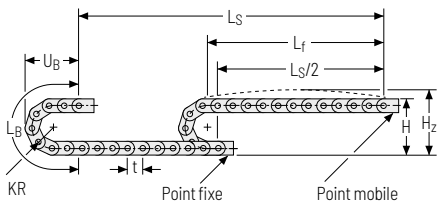

KR [mm]	H [mm]	H _z [mm]	L _B [mm]	U _B [mm]
52	140	165	255	116
65	166	191	296	129
95	226	251	390	159
125	286	211	484	189
150	336	361	563	214
180	396	421	657	244
200	436	461	720	264

Abaque des charges pour longueur autoportante

en fonction de la charge additionnelle.

Poids propre de la chaîne $q_k = 0,75 \text{ kg/m}$ pour $B_i 38 \text{ mm}$.
Avec une largeur intérieure différente, la charge additionnelle maximale change.

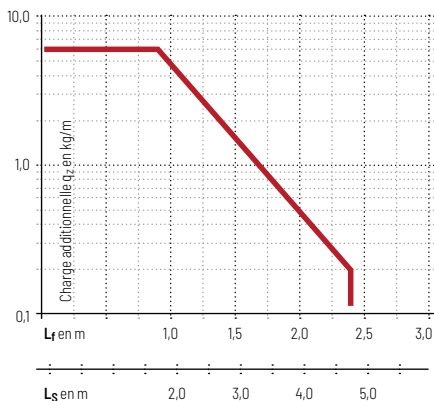

Vitesse
jusqu'à 10 m/s

Accélération
jusqu'à 50 m/s²

Course
jusqu'à 4,8 m

Charge add.
jusqu'à 6,0 kg/m

Chaînes
porte-câbles

Configuration
des chaînes

Directives relatives
à la construction

Informations sur
les matériaux

Série
MONO

Série
QuickTrax®

Série
UNIFLEX
Advanced

Série
TKP35

Série
TKK

Série
EasyTrax®

Chaînes
porte-câblesConfiguration
des chaînesDirectives relatives
à la constructionInformations sur
les matériauxSérie
MONOSérie
QuickTrax®Série
UNIFLEX
AdvancedSérie
TKP35Série
TKK

Type d'entretoise 030 – avec lamelles dans le rayon extérieur

- » Maillon en plastique, poids optimisé avec résistance particulièrement élevée à la torsion.
- » Les lamelles peuvent être pivotées dans n'importe quelle position.
- » **Extérieur** : pivotable.



Montage entretoises tous les maillons de chaîne
(VS : montage intégral)



B_i de 25 – 78 mm

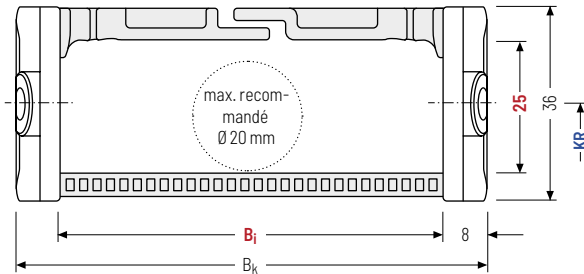

Le diamètre maximal des câbles dépend fortement du rayon de courbure et du type de câble souhaité. Veuillez nous contacter.

Calcul de la longueur de la chaîne

Longueur de la chaîne L_k

$$L_k \approx \frac{L_S}{2} + L_B$$

Longueur de la chaîne L_k arrondie au pas de la chaîne t

h_i [mm]	h_g [mm]	h_g' [mm]	B_i [mm]				B_k [mm]	KR [mm]				q_k [kg/m]
25	36	38,5	25	38	58	78	$B_i + 16$	52	65	95	125	0,65 – 0,80
								150	180	200		

Exemple de commande



ET1455

Série

030

Type d'entretoise

78

 B_i [mm]

150

 KR [mm]

1456

 L_k [mm]

VS

Pos. des entretoises

Type d'entretoise 040 – avec lamelles dans le rayon intérieur

- » Maillon en plastique, poids optimisé avec résistance particulièrement élevée à la torsion.
- » Les lamelles peuvent être pivotées dans n'importe quelle position.
- » **Intérieur** : pivotable.



Montage entretoises tous les maillons de chaîne
(VS : montage intégral)



B_i de 25 – 78 mm

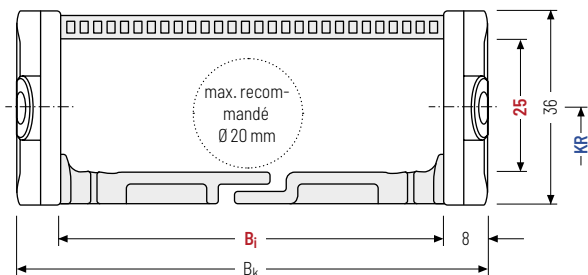

Le diamètre maximal des câbles dépend fortement du rayon de courbure et du type de câble souhaité. Veuillez nous contacter.



Le type de construction 040 ne convient pas à une disposition replongeante.

Calcul de la longueur de la chaîne

Longueur de la chaîne L_k

$$L_k \approx \frac{L_S}{2} + L_B$$

Longueur de la chaîne L_k arrondie au pas de la chaîne t

h _i [mm]	h _G [mm]	h _{G'} [mm]	B _i [mm]				B _k [mm]	KR [mm]				q _k [kg/m]
25	36	38,5	25	38	58	78	B _i + 16	52	65	95	125	0,65 – 0,80
								150	180	200		

Exemple de commande



ET1455 (Série) ·
 040 (Type d'entretoise) ·
 78 (B_i [mm]) ·
 150 (KR [mm]) ·
 1456 (L_k [mm]) ·
 VS (Pos. des entretoises)

Chaînes
porte-câblesConfiguration
des chaînesDirectives relatives
à la constructionInformations sur
les matériauxSérie
MONOSérie
QuickTrax®Série
UNIFLEX
AdvancedSérie
TKP35Série
TKKSérie
EasyTrax®

Cornières d'assemblage monobloc – plastique

Les élément de raccord en plastique peuvent être raccordés **par le haut ou le bas**. Le type de raccord peut être modifié en changeant la position de l'élément de fixation.

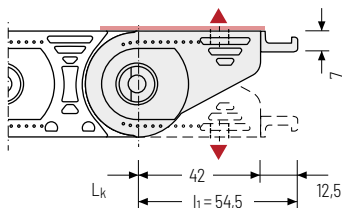

▲ Possibilités d'assemblage

 Couple de serrage recommandé :
6 Nm pour vis M6 - 8.8

B_i [mm]	n_z
25	2 x 2
38	2 x 3
58	2 x 4
78	2 x 6

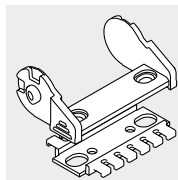
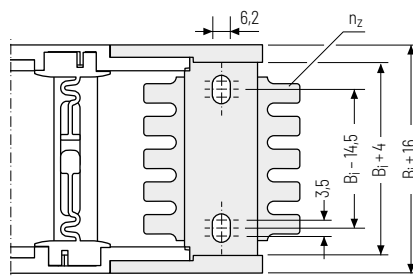

Les élément de raccord sont également disponibles en option **sans** peigne serre-câbles. Veuillez l'indiquer lors de la commande.

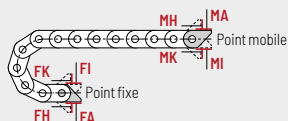

Point de fixation

F - Point fixe
M - Point mobile

Type de fixation

A - Fixation vers l'extérieur (standard)
I - Fixation vers l'intérieur
H - Fixation tourné de 90° vers l'extérieur
K - Fixation tourné de 90° vers l'intérieur

Exemple de commande



Cornière d'assemblage

F

A

Cornière d'assemblage

M

A

Élément de raccord

Point de raccord

Type de raccord



sous réserve de modifications.

Chaînes
porte-câbles

Configuration
des chaînes

Directives relatives
à la construction

Informations sur
les matériaux

Série
MONO

Série
QuickTrax®

Série
UNIFLEX
Advanced

Série
TKP35

Série
TKK

Série
EasyTrax®