

# Série LS/LSX

Chaînes en acier économique  
de type léger

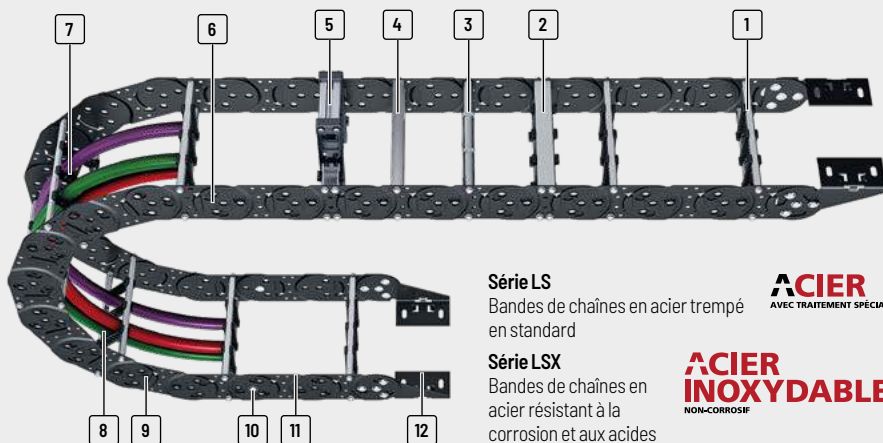

Les marques pour TSUBAKI KABELSCHLEPP GmbH sont légalement protégées en tant qu'enregistrement national ou international dans les pays suivants : [tsubaki-kabelschlepp.com/trademarks](http://tsubaki-kabelschlepp.com/trademarks)



### Série LS

Bandes de chaînes en acier trempé en standard

**ACIER**  
AVEC TRAITEMENT SPÉCIAL

### Série LSX

Bandes de chaînes en acier résistant à la corrosion et aux acides

**ACIER**  
**INOXYDABLE**  
NON-CORROSIF

- 1 Toutes les entretoises disponibles avec largeur par incrément de **1mm**
- 2 Entretoises en aluminium vissées quadruples pour contraintes extrêmes
- 3 Entretoises à galets
- 4 Entretoises perforées en aluminium
- 5 Entretoises rapportées à cadre
- 6 Butées intégrées dans la bride de chaîne – pas de boulons supplémentaires nécessaires
- 7 Différentes possibilités de séparation des câbles
- 8 Séparateurs en plastique ou en acier
- 9 Bandes de chaînes à poids optimisé en acier trempé ou acier inoxydable
- 10 Boulons centraux en option pour applications à contraintes élevées
- 11 Bon comportement de la largeur intérieure vers extérieure – pas de séparateur de bord nécessaire
- 12 Cornière d'assemblage pour différentes variantes de raccords

## Propriétés

- » Construction des brides d'une pièce à poids optimisé
- » Plus abordable que les chaînes en acier comparables
- » Longueurs autoportantes nettement plus élevées en comparaison avec les chaînes en plastique de dimension comparable
- » Rayon et butées de précontrainte intégrés – dans une conception abordable
- » Systèmes d'entretoises vissés, cornières d'assemblage massives
- » Cache avec feuillard disponible sur demande
- » Disponible également comme solution à bande double
- » Bonne résistance à la corrosion

### La construction

Les chaînes sont très légères mais toutefois très stables grâce à la construction des brides à poids optimisé. La longueur autoportante est bien plus élevée pour la série LS que pour les chaînes en plastique de dimensions comparables.



Les brides de chaînes à poids optimisé ne comprennent qu'une platine – le système de butée est intégré



Bandes latérales légères sans boulons supplémentaires – acier trempé ou acier inoxydable



En option : Boulons centraux et circlip pour applications à contraintes élevées



En option : Rail C pour pièces serre-câbles fixes dans le raccord

Série	Variante d'ouverture	Type d'entretoise	$h_i$ [mm]	$h_G$ [mm]	$B_i$ [mm]	$B_k$ [mm]	$B_i$ - Cran [mm]	t [mm]	KR [mm]	Charge add. ≤ [kg/m]	Câble $d_{max}$ [mm]
Série MT											
<b>LS/LSX1050</b>											
Série XLT		RS2	58	80	84 - 384	100 - 400	1	105	105 - 430	35	46
		RV	58	80	84 - 584	100 - 600	1	105	105 - 430	35	46
Système ROBOTRAY®		RR	54	80	84 - 484	100 - 500	1	105	105 - 430	35	43
		LG	48	80	54 - 554	100 - 600	1	105	105 - 430	35	38
FLATVEYOR®		RMA	58 (200)	80 (226)	184 - 384	200 - 400	1	105	105 - 430	35	-

## Stable et durable dans des conditions extrêmes également

### Chaîne porte-câbles à chaîne en bande double en acier LS1050

- » Jusqu'à 40 % de longueur autoportante supplémentaire en comparaison avec la LS 1050 avec bande latérale standard pour charge supplémentaire similaire, dans le cadre de l'abaque des charges
- » Charges supplémentaires très élevées : jusqu'à 40 kg/m possibles
- » Durée de vie élevée même en cas de charge dynamique élevée
- » Vitesses de déplacement élevées



### Durée de vie élevée grâce à des bandes de chaînes trempées

La durée de vie de la LS1050 est nettement augmentée par la surface trempée. Des chaînes de construction similaire ont été testées.

La LS1050 convient ainsi parfaitement aux applications avec de nombreux cycles de déplacement comme par exemple en fonctionnement à 3 équipes.

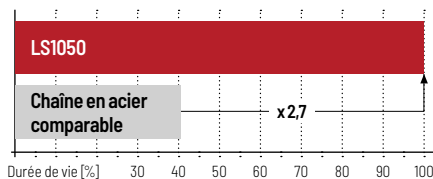

Série MT

Série XLT

Système ROBOTRAY®

FLATVEYOR®

CLEANVEYOR®

Série LS/LSX

Série S/SX

Série S/SX-Tubes

Accessoires

TRAXLINE®

Config. autoportante			Config. replongeante			Répartition intérieure				Mouvement			Page
Course ≤ [m]	V <sub>max</sub> ≤ [m/s]	a <sub>max</sub> ≤ [m/s <sup>2</sup> ]	Course ≤ [m]	V <sub>max</sub> ≤ [m/s]	a <sub>max</sub> ≤ [m/s <sup>2</sup> ]	TS0	TS1	TS2	TS3	Accro à la verti- cale ou debout	Couchées sur le côté	Application circulaire	
9,5	5	10	-	-	-	•	•	•	•	•	-	-	674
9,5	5	10	-	-	-	•	•	•	•	•	-	-	678
9,5	5	10	-	-	-	•	•	-	-	•	-	-	682
9,5	5	10	-	-	-	-	-	-	-	•	-	-	684
9,5	5	10	-	-	-	•	-	-	-	•	-	-	686

## Longueurs autoportantes nettement plus élevées en comparaison avec les chaînes en plastique de dimension comparable

Abaque des charges pour longueur autoportante en fonction de la charge additionnelle

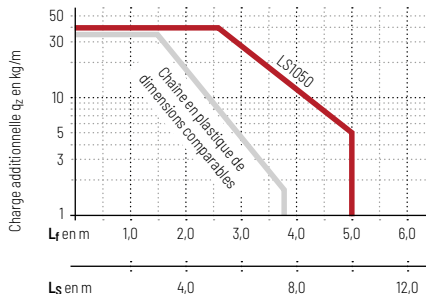
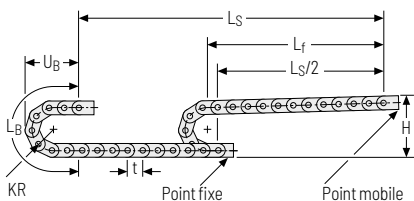

## Optimisation du poids grâce à une construction adaptée des brides

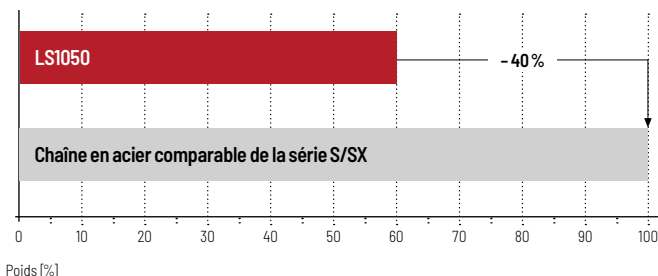

Sous réserve de modifications.

Série MT

Série XLT

Système ROBOTRAX®

FLATVEYOR®

CLEANVEYOR®

Série LS/LSX

Série S/SX

Série S/SX-Tubes

Accessoires

TRAXLINE®

# LS/LSX1050



**Pas de la chaîne**  
105 mm



**Hauteur intérieure**  
48 - 58 mm



**Largeurs de chaînes**  
100 - 600 mm



**Rayons de courbure**  
105 - 430 mm

## Types d'entretoises



**Entretoise en aluminium RS 2** ..... Page 674

### Entretoise à section étroite, vissée

- » Rapide à ouvrir et à fermer.
- » Barres profilées en aluminium pour contraintes légères à moyennes. Raccord vissé simple.
- » **Extérieur / intérieur** : vissage facile à desserrer.



**Entretoise en aluminium RV** ..... Page 678

### Entretoise à section renforcée

- » Barres profilées en aluminium pour contraintes moyennes à fortes et grandes largeurs de chaînes. Raccord vissé double des deux côtés.
- » **Extérieur / intérieur** : vissage facile à desserrer.



**Entretoise tubulaire RR** ..... Page 682

### Entretoise à section, modèle tube

- » Entretoise à galet en acier avec amortissement des solutions mécaniques et séparateurs en acier. Idéal pour l'utilisation de tuyaux de fluides avec gaines souples.
- » **Extérieur / intérieur** : Vissage desserrable.



**Entretoise en aluminium LG** ..... Page 684

### Entretoise à trous, en 2 parties

- » Guidage optimal des câbles dans la ligne de flexion neutre. Version divisée pour guidage de câbles facile. Entretoise disponibles également sans division.
- » **Extérieur / intérieur** : vissage facile à desserrer.



**Entretoise en aluminium RMA** ..... Page 686

### Entretoise rapportée au maillon

- » Barres profilées en aluminium avec entretoises rapportées en plastique pour guidage de très grands diamètres de câbles et flexibles hydrauliques ainsi que les tuyaux d'aspiration.
- » **Extérieur / intérieur** : vissage facile à desserrer.

## Configuration autoportante

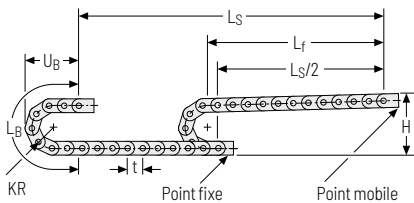

KR [mm]	H [mm]	L <sub>B</sub> [mm]	U <sub>B</sub> [mm]
105	330	540	250
125	370	603	270
155	430	697	300
195	510	823	340
260	640	1027	405
295	710	1137	440
325	770	1231	470
365	850	1357	510
430	980	1561	575

### Hauteur de montage H<sub>Z</sub>

$$H_z = H + 10 \text{ mm/m}$$

### Abaque des charges pour longueur autoportante en fonction de la charge additionnelle.

Poids propre de la chaîne  $q_k = 3,8 \text{ kg/m}$ . Avec une largeur intérieure différente, la charge additionnelle maximale change.



**Vitesse**  
jusqu'à 5 m/s



**Accélération**  
jusqu'à 10 m/s<sup>2</sup>



**Course**  
jusqu'à 9,5 m



**Charge additionnelle**  
jusqu'à 35 kg/m

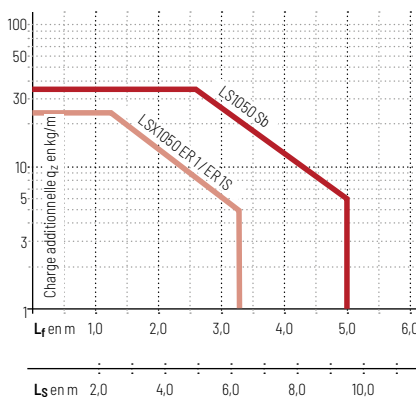

### Indications relatives à la conception pour les boulons centraux et le positionnement des entretoises

- » Longueur de chaîne < 4 m : configuration à traverses partielles en standard
- » Longueur de chaîne > 4 m : configuration à traverses intégrales requise
- » Largeur d'entretoise  $B_{St} > 400 \text{ mm}$  : configuration à traverses intégrales requise
- » Vitesse de déplacement > 2,5 m/s : configuration à traverses intégrales requise
- » Utilisation de rouleaux supports : Boulons centraux **et** configuration à traverses intégrales requise

Série MT

Série XLT

Système ROBOTRAX®

FLATVEYOR®

CLEANVEYOR®

Série LS/LSX

Série S/SX

Série S/SX-Tubes

Accessoires

TRAXLINE®

Série  
MT

## Entretoise en aluminium RS 2 – Entretoise à section étroite, vissée

- » Rapide à ouvrir et à fermer
- » Entretoises profilées en aluminium pour contraintes légères à moyennes. Raccord vissé simple.
- » Personnalisation par **incrément de 1 mm** disponible.
- » **Extérieur / intérieur** : vissage facile à desserrer.

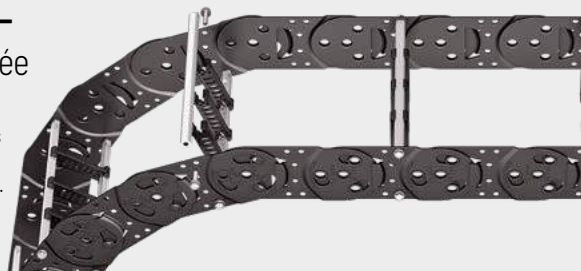
Série  
XLTSystème  
ROBOTRAY®

Montage des entretoises  
**standard** tous les 2 maillons de  
chaîne (**HS** : montage partiel)



Montage des entretoises tous  
les maillons de chaîne  
(**VS** : montage intégral)



**B<sub>k</sub>** de 100 – 400 mm en  
**largeur par incrément de  
1 mm**

FLATVEYOR®

CLEANVEYOR®

Série  
LS/LSXSérie  
S/SXSérie  
S/SX-Tubes

Accessoires

TRAXLINE®

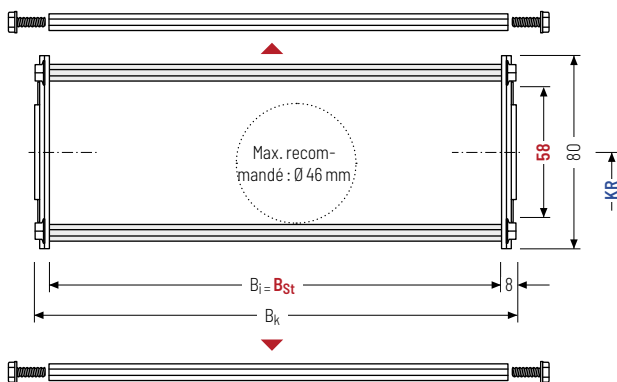

Le diamètre maximal des câbles dépend fortement du rayon de courbure et du type de câble souhaité. Veuillez nous contacter.

### Calcul de la longueur de la chaîne

#### Longueur de la chaîne $L_k$

$$L_k \approx \frac{L_S}{2} + L_B$$

Longueur de la chaîne  $L_k$   
arrondie au pas de la  
chaîne  $t$

$h_i$ [mm]	$h_G$ [mm]	$B_i$ [mm]	$B_{St}$ [mm]*	$B_k$ [mm]	KR [mm]					$q_k$ [kg/m]
58	80	84 384	84 384	$B_{St} + 16$	105	125	155	195	260	3,63 4,11
					295	325	365	430		

\* Largeur de cran de 1 mm

### Exemple de commande



**LS1050** · **180** · **RS 2** · **125** · **Sb** · **2415** · **HS**  
Série  $B_{St}$  [mm] Type d'entretoise KR [mm] Matériau  $L_k$  [mm] Pos. séparateurs

Systèmes de séparateurs

Le système de séparateurs est monté en standard sur chaque entretoise de liaison - pour le montage de séparateur, sur chaque 2e maillon de chaîne (HS).

En standard, les séparateurs ou le système de séparateurs complet (séparateurs avec séparation en hauteur) sont mobiles transversalement (**version A**).

Pour les utilisations avec accélérations transversales et les utilisations latérales, les séparateurs sont fixables par simple emmanchement d'un embout disponible en accessoire.

L'embout sert en outre d'écarteur entre les entretoises et est disponible en cran de 1 mm entre 3 - 50 mm ainsi que 16,5 et 21,5 mm (**version B**).

Système de séparateurs TSO sans cloison horizontale

Vers.	aT min [mm]	ax min [mm]	ac min [mm]	nT min
A	7	14	10	-

Les séparateurs sont mobiles dans la section transversale.

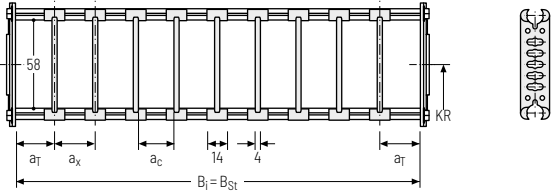

Système de séparateurs TS1 avec cloison horizontale continue

Vers.	aT min [mm]	aT max [mm]	ax min [mm]	ac min [mm]	nT min
A	7	25	14	10	2

Les séparateurs sont mobiles dans la section transversale.

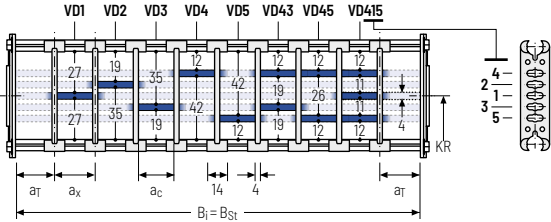



Système de séparateurs TS2 avec cloison horizontale partielle

Vers.	aT min [mm]	ax min [mm]	ac min [mm]	nT min
A	7	23	19	2

Avec séparation par **incrément de 1 mm**. Les séparateurs sont fixés par des cloisons horizontales, le cran est mobile transversalement.

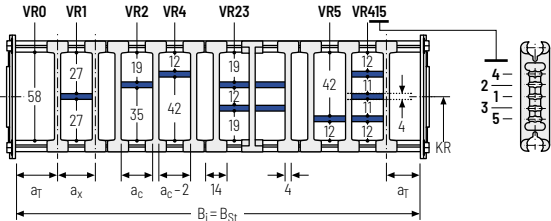
Des séparateurs mobiles (épaisseur de séparateur = 4 mm) sont disponibles en option.



 Veuillez noter que les cotes réelles peuvent varier légèrement par rapport aux valeurs indiquées ici.

Exemple de commande

 TS2 . A . 3 . K1 . 34 - VR1  
 : : : : :  
 : : : : :  
 Système de séparateurs Version nT . Compartiment ax . Cloison horizontale

Série MT
Série XLT
Système ROBOTRAX®
FLATVEYOR®
CLEANVEYOR®
Série LS/LSX
Série S/SX
Série S/SX-Tubes
Accessoires
TRAXLINE®



## Système de séparateurs TS3 avec cloison horizontale en plastique

En standard, le séparateur **version A** est utilisé comme séparation verticale dans la chaîne porte-câbles. Le système de séparateurs complet est mobile dans la section transversale.

Série  
MTSérie  
XLTSystème  
ROBOTRAY®

FLATVEYOR®

CLEANVEYOR®

Série  
LS/LSXSérie  
S/SXSérie  
S/SX-Tubes

Accessoires

TRAXLINE®

### Séparateur version A

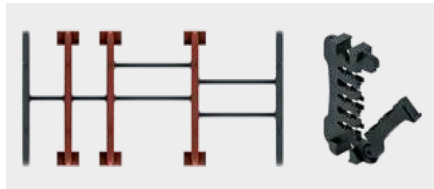

### Séparateur de bord

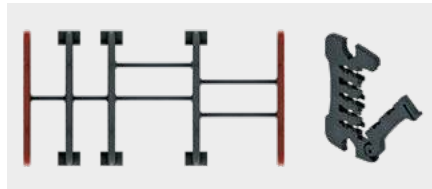

Vers.	$a_T$ min [mm]	$a_x$ min [mm]	$a_c$ min [mm]	$n_T$ min
A	6 / 2*	14	10	2

\* Pour séparateur de bord

Les séparateurs sont fixés par les séparateurs horizontaux, le système de séparateurs complet est mobile dans la section transversale.

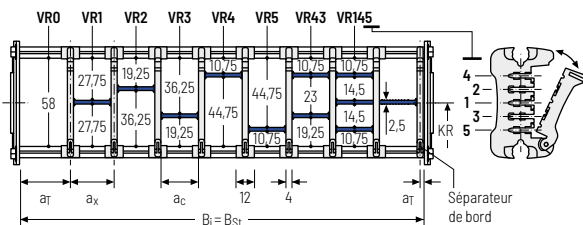

### $a_x$ (entraxe des séparateurs) [mm]

$a_c$  (largeur utile du compartiment intérieur) [mm]

14	16	19	23	24	28	29	32	33	34	38	39	43	44	48	49	54
10	12	15	19	20	24	25	28	29	30	34	35	39	40	44	45	50
58	59	64	68	69	74	78	79	80	84	88	89	94	96	99	112	
54	55	60	64	65	70	74	75	76	80	84	85	90	92	95	108	

En cas d'utilisation de **séparateurs horizontaux avec  $a_x > 49$  mm**, un support central supplémentaire est nécessaire.

### Exemple de commande



TS3	A	3	K1	34	VR1
			:	:	:
			K4	38	VR3
Système de séparateurs	Version	$n_T$	Compartiment	$a_x$	Cloison horizontale

Veillez saisir la désignation du système de séparateurs (**TS0, TS1...**), la version ainsi que le nombre de séparateurs par section transversale [ $n_T$ ]. De plus, saisir également les compartiments [K] de gauche à droite, ainsi que les distances de montage [ $a_T/a_x$ ] (vue du point mobile).

En cas d'utilisation avec des systèmes de séparateurs avec cloisons horizontales (**TS1, TS3**) veuillez indiquer également les positions [par ex. VD23] de la bande du point mobile de gauche. Vous pouvez ajouter un schéma à votre commande.



Sous réserve de modifications

TRAXLINE®

Accessoires

Série  
S/SX-Tubes

Série  
S/SX

Série  
LS/LSX

CLEANVEYOR®

FLATVEYOR®

Système  
ROBOTRAX®

Série  
XLT

Série  
MT

Série  
MT

## Entretoise en aluminium RV – Entretoise à section renforcée

- » Entretoises profilées en aluminium pour contraintes moyennes à fortes et grandes largeurs de chaînes. Raccord vissé double des deux côtés.
- » Personnalisation par **incrément de 1 mm** disponible.
- » **Extérieur / intérieur** : vissage facile à desserrer.

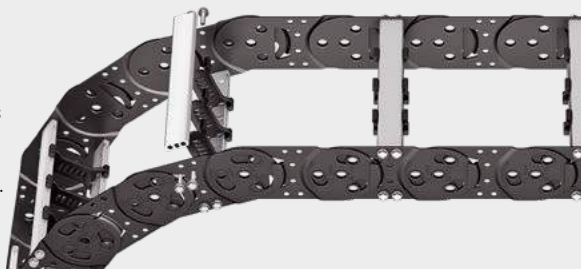
Série  
XLTSystème  
ROBOTRAY®

Montage des entretoises **standard** tous les 2 maillons de chaîne (**HS : montage partiel**)



Montage des entretoises tous les maillons de chaîne (**VS : montage intégral**)



**B<sub>k</sub>** de 100 – 600 mm en **largeur par incrément de 1 mm**

FLATVEYOR®

CLEANVEYOR®

Série  
LS/LSXSérie  
S/SXSérie  
S/SX-Tubes

Accessoires

TRAXLINE®

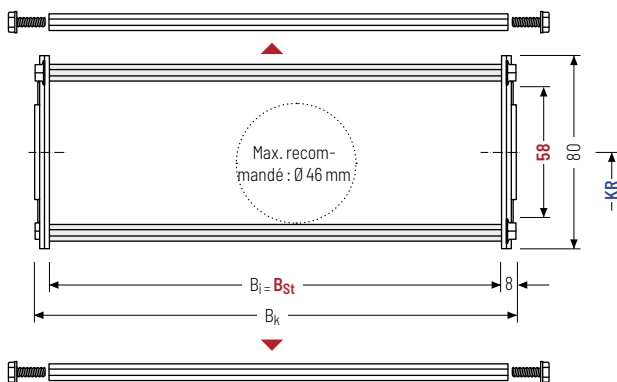

Le diamètre maximal des câbles dépend fortement du rayon de courbure et du type de câble souhaité. Veuillez nous contacter.

### Calcul de la longueur de la chaîne

#### Longueur de la chaîne L<sub>k</sub>

$$L_k \approx \frac{L_S}{2} + L_B$$

Longueur de la chaîne L<sub>k</sub> arrondie au pas de la chaîne t

h <sub>i</sub> [mm]	h <sub>G</sub> [mm]	B <sub>i</sub> [mm]	B <sub>St</sub> [mm]*	B <sub>k</sub> [mm]	KR [mm]					q <sub>k</sub> [kg/m]
58	80	84 584	84 584	B <sub>St</sub> + 16	105	125	155	195	260	4,00
					295	325	365	430	5,95	

\* Largeur de cran de 1 mm

### Exemple de commande



**LS1050**  
Série

**180**  
B<sub>St</sub> [mm]

**RV**  
Type d'entretoise

**125**  
KR [mm]

**Sb**  
Matériau

**2415**  
L<sub>k</sub> [mm]

**HS**  
Pos. séparateurs

### Systèmes de séparateurs

Le système de séparateurs est monté en standard sur chaque entretoise de liaison - pour le montage de séparateur, sur chaque 2e maillon de chaîne (HS).

En standard, les séparateurs ou le système de séparateurs complet (séparateurs avec séparation en hauteur) sont mobiles transversalement (**version A**).

### Système de séparateurs TSO sans cloison horizontale

Vers.	a <sub>T</sub> min [mm]	a <sub>x</sub> min [mm]	a <sub>c</sub> min [mm]	π <sub>T</sub> min
A	7	14	10	-

Les séparateurs sont mobiles dans la section transversale.

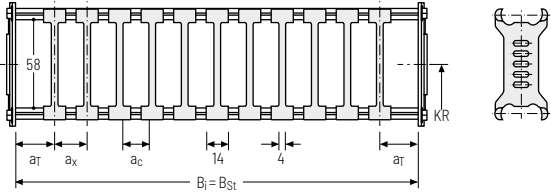

### Système de séparateurs TS1 avec cloison horizontale continue

Vers.	a <sub>T</sub> min [mm]	a <sub>T</sub> max [mm]	a <sub>x</sub> min [mm]	a <sub>c</sub> min [mm]	π <sub>T</sub> min
A	7	25	14	10	2

Les séparateurs sont mobiles dans la section transversale.

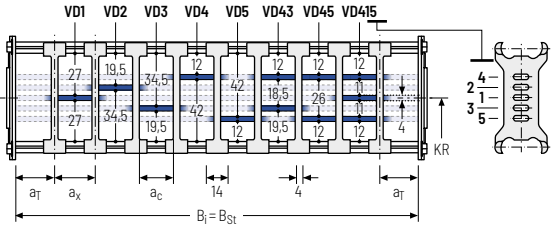

### Système de séparateurs TS2 avec cloison horizontale partielle

Vers.	a <sub>T</sub> min [mm]	a <sub>x</sub> min [mm]	a <sub>c</sub> min [mm]	π <sub>T</sub> min
A	8	21	15	2

Avec sparation par **incrément de 1 mm**. Les séparateurs sont fixés par des cloisons horizontales, le cran est mobile transversalement.

Des séparateurs mobiles (épaisseur de séparateur = 4 mm) sont disponibles en option.

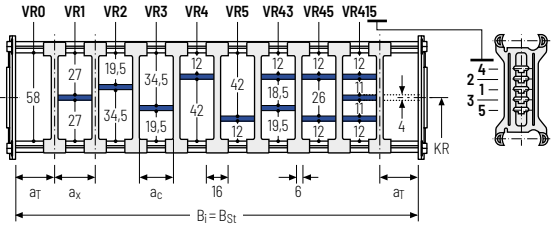

- Série MT
- Série XLT
- Système ROBOTRAX®
- FLATVEVOR®
- CLEANVEVOR®
- Série LS/LSX
- Série S/SX
- Série S/SX-Tubes
- Accessoires
- TRAXLINE®



**Câbles TRAXLINE® pour chaînes porte-câbles**

Vous trouverez des câbles électriques très flexibles spécialement développés, optimisés et testés pour une utilisation dans les chaînes porte-câbles, sur [tsubaki-kabelschlepp.com/traxline](http://tsubaki-kabelschlepp.com/traxline)

## Système de séparateurs TS3 avec cloison horizontale en plastique

Vers.	$a_T$ min [mm]	$a_x$ min [mm]	$a_c$ min [mm]	$n_T$ min
A	4	16 / 42*	8	2

\* Pour cloison horizontale en aluminium

Les séparateurs sont fixés par des séparateurs horizontaux, le système de séparateurs complet est mobile dans la section transversale.

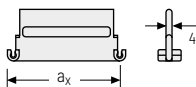
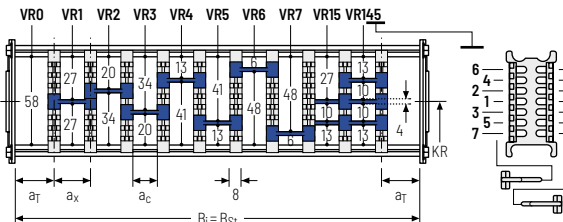

Des séparateurs horizontaux en aluminium en largeur de cran de 1 mm avec  $a_x > 42$  mm sont également disponibles.

$a_x$ (entraxe des séparateurs) [mm]											
$a_c$ (largeur utile du compartiment intérieur) [mm]											
16	18	23	28	32	33	38	43	48	58	64	68
8	10	15	20	24	25	30	35	40	50	56	60
78	80	88	96	112	128	144	160	176	192	208	
70	72	80	88	104	120	136	152	168	184	200	

En cas d'utilisation de **séparateurs horizontaux en plastique avec  $a_x > 112$  mm**, nous recommandons d'utiliser un support central supplémentaire avec un **séparateur double** ( $S_T = 4$  mm). Les séparateurs doubles conviennent également à un montage ultérieur dans un système de fond intermédiaire.

## Exemple de commande



TS3	A	3	K1	34	VR1
			⋮	⋮	⋮
			K4	38	VR3
Système de séparateurs	Version	$n_T$	Compartiment	$a_x$	Cloison horizontale

Veuillez saisir la désignation du système de séparateurs (**TS0, TS1 ...**), la version ainsi que le nombre de séparateurs par section transversale [ $n_T$ ]. De plus, saisir également les compartiments [K] de gauche à droite, ainsi que les distances de montage [ $a_T/a_x$ ] (vue du point mobile).

En cas d'utilisation avec des systèmes de séparateurs avec cloisons horizontales (**TS1 - TS3**) veuillez indiquer également les positions [par ex. VD23] de la bande du point mobile de gauche. Vous pouvez ajouter un schéma à votre commande.

## Autres informations produits online



Instructions d'assemblage t bien plus : plus d'infos sur votre Smartphone ou sur [tsubaki-kabelschlepp.com/downloads](http://tsubaki-kabelschlepp.com/downloads)



Configurez ici votre chaîne porte-câbles : [online-engineer.de](http://online-engineer.de)

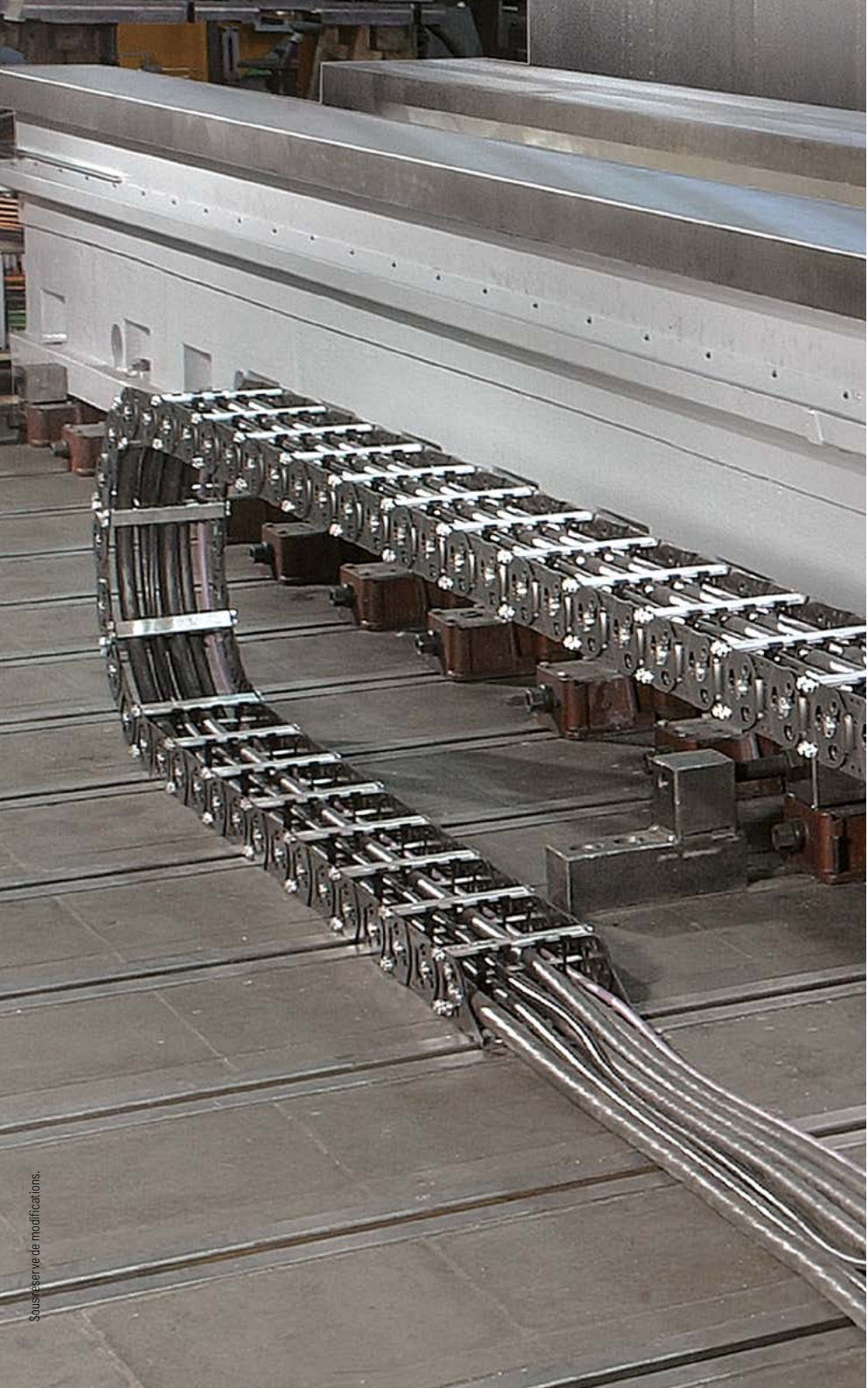

Sous réserve de modifications.

Série  
MT

Série  
XLT

Système  
ROBOTRAX®

FLATVEYOR®

CLEANVEYOR®

Série  
LS/LSX

Série  
S/SX

Série  
S/SX-Tubes

Accessoires

TRAXLINE®

## Entretoise tubulaire RR - Entretoise à section, modèle tube

- » Entretoise à galet en acier avec amortissement des solutions mécaniques et séparateurs en acier. Idéal pour l'utilisation de tuyaux de fluides avec gaines souples.
- » Personnalisation par **cran de 1 mm** disponible.
- » **Extérieur / intérieur** : Vissage desserrable.
- » **Option** : Système de séparateurs en acier et acier inoxydable ER 1, ER 1S



Montage des entretoises **standard** tous les 2 maillons de chaîne (**HS : montage partiel**)



Montage des entretoises tous les maillons de chaîne (**VS : montage intégral**)



**1 mm**  $B_k$  de 100 - 500 mm en **largeur par incrément de 1 mm**

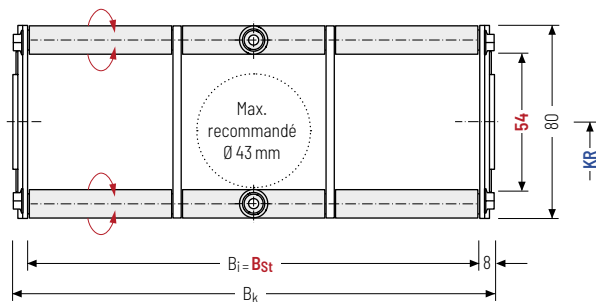

Le diamètre maximal des câbles dépend fortement du rayon de courbure et du type de câble souhaité. Veuillez nous contacter.

### Calcul de la longueur de la chaîne

#### Longueur de la chaîne $L_k$

$$L_k \approx \frac{L_S}{2} + L_B$$

Longueur de la chaîne  $L_k$  arrondie au pas de la chaîne  $t$

$h_i$ [mm]	$h_G$ [mm]	$B_i$ [mm]	$B_{St}$ [mm]*	$B_k$ [mm]	KR [mm]					$q_k$ [kg/m]
54	80	84 484	84 484	$B_{St} + 16$	105	125	155	195	260	4,25
					295	325	365	430	7,80	

\* Largeur de cran de 1 mm

### Exemple de commande



<b>LS1050</b> Série	<b>180</b> $B_{St}$ [mm]	<b>RR</b> Type d'entretoise	<b>125</b> KR [mm]	<b>Sb</b> Matériau	<b>2415</b> $L_k$ [mm]	<b>HS</b> Pos. séparateurs
------------------------	-----------------------------	--------------------------------	-----------------------	-----------------------	---------------------------	-------------------------------

## Systèmes de séparateurs

Le système de séparateurs est monté en standard sur chaque entretoise de liaison – pour le montage de séparateur, sur chaque 2e maillon de chaîne (HS).

Les séparateurs sont fixés par les tubes. Le tube sert également d'écarteur entre les séparateurs (**version B**).

## Système de séparateurs TSO sans cloison horizontale

Vers.	a <sub>T</sub> min [mm]	a <sub>x</sub> min [mm]	a <sub>c</sub> min [mm]	n <sub>T</sub> min
B	20	20	16	-

Les séparateurs sont mobiles dans la section transversale.

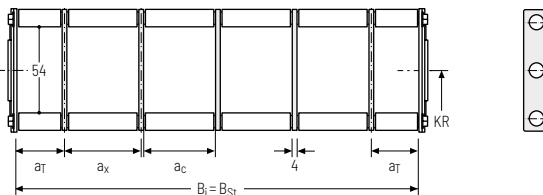

## Système de séparateurs TS1 avec cloison horizontale continue

Vers.	a <sub>T</sub> min [mm]	a <sub>T</sub> max [mm]	a <sub>x</sub> min [mm]	a <sub>c</sub> min [mm]	n <sub>T</sub> min
B	20	25	20	16	2

Les séparateurs sont mobiles dans la section transversale.

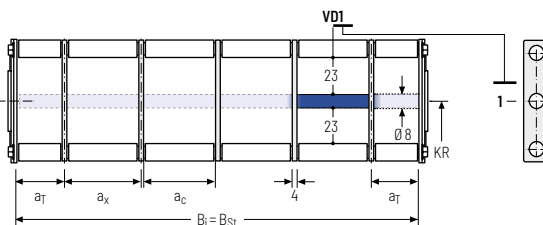

## Exemple de commande

TS1 . 
 B . 
 3 . 
 K1 . 
 34 - 
 V00  
 ⋮ ⋮ ⋮  
 . K4 . 38 - V00

Système de séparateurs    Version    n<sub>T</sub>    Compartiment    a<sub>x</sub>    Cloison horizontale

Veillez saisir la désignation du système de séparateurs (**TS0, TS1...**), la version ainsi que le nombre de séparateurs par section transversale [n<sub>T</sub>]. De plus, saisir également les compartiments [K] de gauche à droite, ainsi que les distances de montage [a<sub>T</sub>/a<sub>x</sub>] (vue du point mobile).

### Câbles TRAXLINE® pour chaînes porte-câbles

Vous trouverez des câbles électriques très flexibles spécialement développés, optimisés et testés pour une utilisation dans les chaînes porte-câbles, sur [tsubaki-kabelschlepp.com/traxline](http://tsubaki-kabelschlepp.com/traxline)

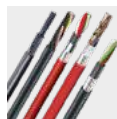



## Entretoise en aluminium LG - Entretoise à trous, en 2 parties

- » Guidage optimal des câbles dans la ligne de flexion neutre. Version divisée pour guidage de câbles facile. Entretoise disponibles également sans division.
- » Personnalisation par **incrément de 1 mm** disponible.
- » **Extérieur / intérieur** : vissage facile à desserrer.

**HEAVY DUTY**  
TSUBAKI KABELSCHLEPP



Montage des entretoises **standard** tous les 2 maillons de chaîne (**HS : montage partiel**)



Montage des entretoises tous les maillons de chaîne (**VS : montage intégral**)



**1mm** B<sub>k</sub> de 100 - 600 mm en **largeur par incrément de 1 mm**

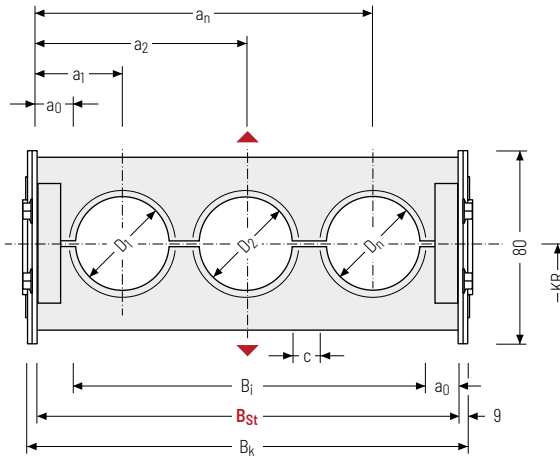

Le diamètre maximal des câbles dépend fortement du rayon de courbure et du type de câble souhaité. Veuillez nous contacter.

### Calcul de la longueur de la chaîne

#### Longueur de la chaîne L<sub>k</sub>

$$L_k \approx \frac{L_S}{2} + L_B$$

Longueur de la chaîne L<sub>k</sub> arrondie au pas de la chaîne t

### Calcul de la largeur d'entretoise

#### Largeur d'entretoise B<sub>St</sub>

$$B_{St} = \sum D + \sum c + 2 a_0$$

D <sub>max</sub> [mm]	D <sub>min</sub> [mm]	ht <sub>g</sub> [mm]	B <sub>i</sub> [mm]	B <sub>St</sub> [mm]*	B <sub>k</sub> [mm]	c <sub>min</sub> [mm]	a <sub>0</sub> min [mm]	KR [mm]	q <sub>k</sub> 50 %** [kg/m]
48	12	80	54	82	B <sub>St</sub> +18	4	14	105	4,00
			554	582				125	
								155	7,99
								195	
								260	
								295	
								325	
								365	
								430	

\* Avec largeur de cran de 1 mm \*\* Partie percée de l'entretoise à trous env. 50 %

### Exemple de commande



LS1050 Série · 180 B<sub>St</sub> [mm] · LG Type d'entretoise · 125 KR [mm] · Sb Matériau · 2415 L<sub>k</sub> [mm] · HS Pos. séparateurs



Sous réserve de modifications.

Série  
MT

Série  
XLT

Système  
ROBOTRAX®

FLATVEYOR®

CLEANVEYOR®

Série  
LS/LSX

Série  
S/SX

Série  
S/SX-Tubes

Accessoires

TRAXLINE®

Série  
MT

## Entretoise en aluminium RMA – Entretoise rapportée au maillon

- » Barres profilées en aluminium avec entretoises rapportées en plastique pour guidage de très grands diamètres de câbles et flexibles hydrauliques ainsi que les tuyaux d'aspiration.
- » Personnalisation par **incrément de 1 mm** disponible.
- » **Extérieur / intérieur** : vissage facile à desserrer.

Série  
XLTSystème  
ROBOTRAY®

Montage des entretoises **standard** tous les 2 maillons de chaîne (**HS : montage partiel**)



Montage des entretoises tous les maillons de chaîne (**VS : montage intégral**)



**1mm** B<sub>k</sub> de 200 – 400 mm en **largeur par incrément de 1 mm**

FLATVEYOR®

CLEANVEYOR®

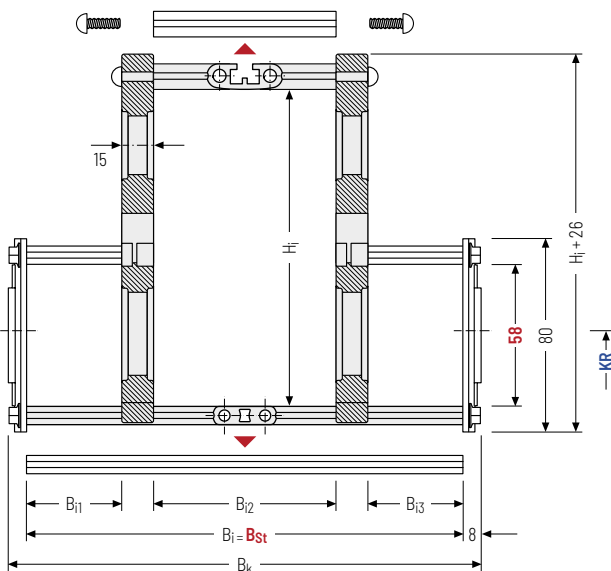
Série  
LS/LSX

Le diamètre maximal des câbles dépend fortement du rayon de courbure et du type de câble souhaité. Veuillez nous contacter.

### Calcul de la longueur de la chaîne

#### Longueur de la chaîne L<sub>k</sub>

$$L_k \approx \frac{L_S}{2} + L_B$$

Longueur de la chaîne L<sub>k</sub> arrondie au pas de la chaîne t



### Poids de la chaîne porte-câbles intrinsèque

La détermination du poids dépend fortement de la disposition choisie des extensions d'entretoise. Veuillez nous contacter.

Série  
S/SXSérie  
S/SX-Tubes

Accessoires

h <sub>i</sub> [mm]	H <sub>i</sub> [mm]	h <sub>G</sub> [mm]	B <sub>i</sub> [mm]	B <sub>i1</sub> min [mm]	B <sub>i2</sub> min [mm]	B <sub>i3</sub> min [mm]	B <sub>St</sub> [mm]*	B <sub>k</sub> [mm]	KR [mm]		
58	130	80	184 - 384	35	84	35	184 - 384	B <sub>St</sub> + 16	105	125	155
	160								195	260	295
	200								325	365	430

\* Largeur de cran de 1 mm

### Exemple de commande



**LS1050**  
Série

**280**  
B<sub>St</sub> [mm]

**RMA2**  
Type d'entretoise

**195**  
KR [mm]

**Sb**  
Matériau

**2415**  
L<sub>k</sub> [mm]

**HS**  
Pos. séparateurs

TRAXLINE®

## Variantes d'assemblage

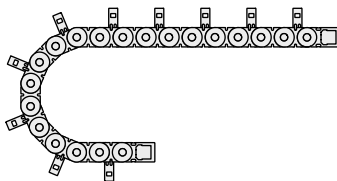
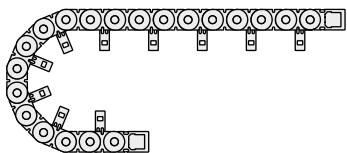

### RMA 1 – Extension entretoise à l'intérieur :

L'application en mouvement glissant n'est pas possible en montage intérieur version RMA 1.

Respecter le KR minimum :

$H_i = 130 \text{ mm}$ :  $KR_{\min} = 195 \text{ mm}$

$H_i = 160 \text{ mm}$ :  $KR_{\min} = 260 \text{ mm}$

$H_i = 200 \text{ mm}$ :  $KR_{\min} = 260 \text{ mm}$

### RMA 2 – Extension entretoise à l'extérieur :

La chaîne porte-câbles doit reposer sur les bandes latérales et non sur les extensions d'entretoise.

Le guidage dans un **chenal est nécessaire** pour le soutien de la chaîne porte-câbles. Contacter notre support technique [technik@kabelschlepp.de](mailto:technik@kabelschlepp.de) pour vous aider à définir le chenal de guidage correspondant.

Veuillez tenir compte de la hauteur de fonctionnement et d'installation.



Sous réserve de modifications.

Série  
MT

Série  
XLT

Système  
ROBOTRAX®

FLATVEYOR®

CLEANVEYOR®

Série  
LS/LSX

Série  
S/SX

Série  
S/SX-Tubes

Accessoires

TRAXLINE®

Série  
MTSérie  
XLTSystème  
ROBOTRAY®

FLATVEYOR®

CLEANVEYOR®

Série  
LS/LSXSérie  
S/SXSérie  
S/SX-Tubes

Accessoires

TRAXLINE®

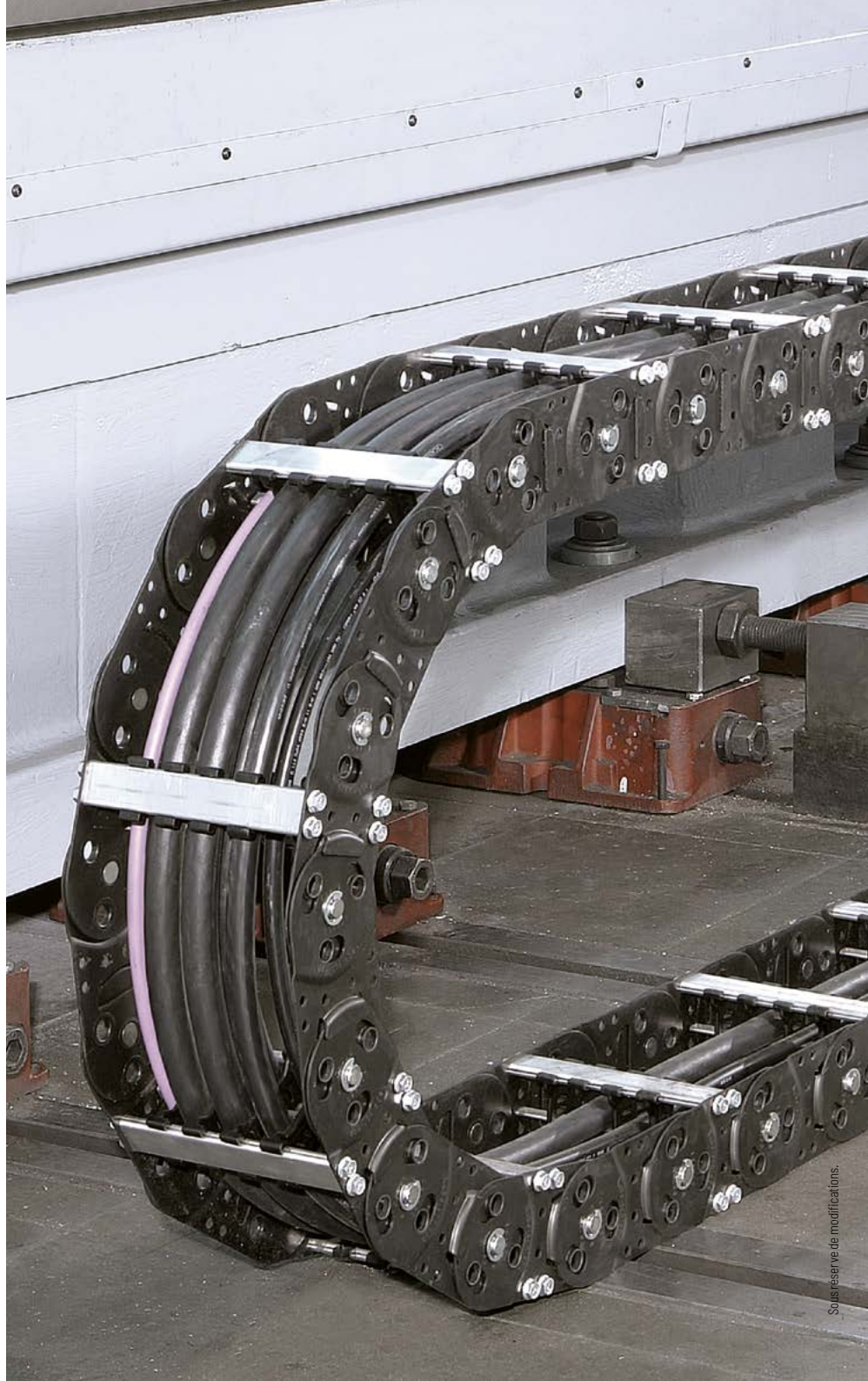

Éléments de raccord - acier

Cornière d'assemblage en acier. Les variantes de raccord sur le point fixe et sur le point mobile peuvent être combinées et, si nécessaire, modifiées ultérieurement.

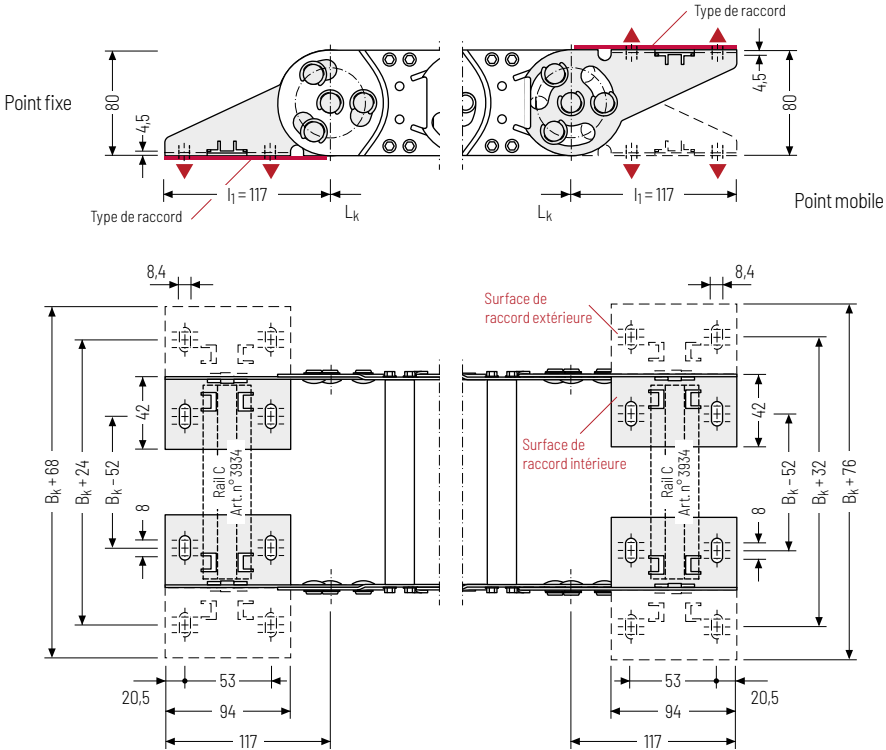

▲ Possibilités d'assemblage

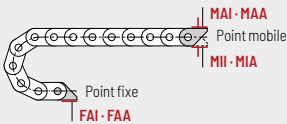



**Point de fixation**  
**F** - Point fixe  
**M** - Point mobile

**Méplat de l'élément de raccord**  
**A** - Surface de raccord extérieure  
**I** - Surface de raccord intérieure

**Type de fixation**  
**A** - Fixation vers l'extérieur (standard)  
**I** - Fixation vers l'intérieur

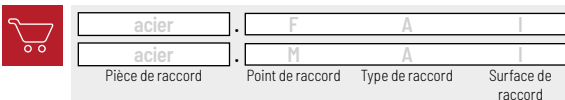
Exemple de commande



 Nous recommandons d'utiliser des serre-câbles en amont du point mobile et du point fixe. Voir à partir de la page 904.

Série MT
Série XLT
Système ROBOTRAX®
FLATVEYOR®
CLEANVEYOR®
<b>Série LS/LSX</b>
Série S/SX
Série S/SX-Tubes
Accessoires
TRAXLINE®