

Serie PROTUM®

Kleine, leichte Energieführung
für die moderne Arbeitswelt

P0240 GS



Marken für die TSUBAKI KABELSCHLEPP GmbH sind als nationale oder internationale Registrierung in den folgenden Ländern geschützt:
tsubaki-kabelschlepp.com/trademarks

Änderungen vorbehalten.

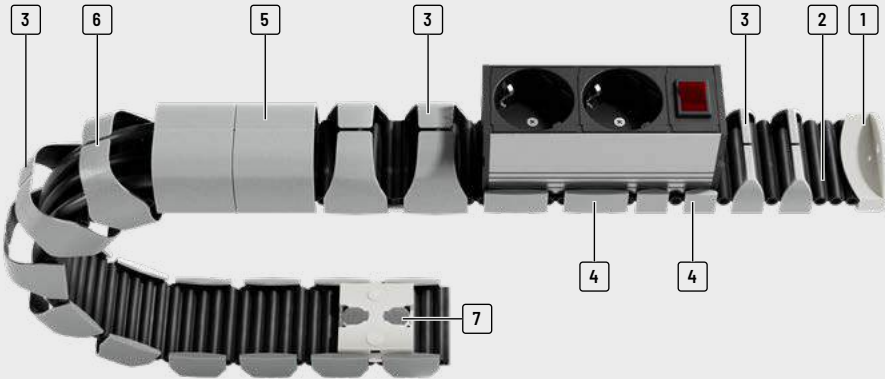

- 1 Variable Befestigung für Tischplatte, Tischgestell, Tischfuß und Boden
- 2 Sehr lange Lebensdauer – keine Gelenke und somit kein Gelenkverschleiß
- 3 Verschiedene Seitenteile/Innenhöhen verfügbar
- 4 Seitenteile „Clip“ zur Befestigung von Anbauten
- 5 Geschlossenes Seitenteil für die horizontale einseitige Führung von Leitungen
- 6 Einfaches Eindrücken der Leitungen
- 7 Variable Montage über Magnete, Schrauben, Klebepads, Kabelbinder oder integrierten Klipp möglich

Eigenschaften

- » Vollkunststoff-Energieführung
- » Kostenersparnis durch einfache Belegung
- » Leitungsbelegung auch mit konfektionierten Leitungen möglich
- » Band mit aufgesteckten Seitenteilen
- » Einfache Anpassung der Kettenlänge
- » Geringes Gewicht, gutes Verhältnis zwischen Innen- und Außenbreite
- » Kombinationsmöglichkeit der Anschlüsselemente



In den Standard-Farbvarianten Schwarz, Weiß und Silbergrau verfügbar



Einfaches Eindrücken der Leitungen



Die Grundkonstruktion: Band mit aufgesteckten Seitenteilen



PROTUM OFFICE für Büromöbel und Interieur

Farbkombinationen

Standard-Farbvarianten Silbergrau, Schwarz und Weiß des Bandes, der Seitenteile und der Anschlüsse miteinander kombinierbar



Schwarz
(RAL 9005)



Weiß
(RAL 9010)



Silbergrau
(RAL 9003)

Kettenband



Seitenteile „Clip“

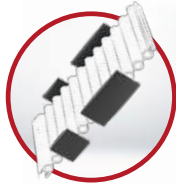

P0240GS / P0400GS01

Seitenteile „Kette“



P0240GS

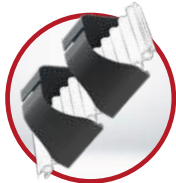

P0400GS01



P0400GS02



P0400GS Modulkombination



P0400GS01 Kanal

Kombinationsmöglichkeiten für Anschlüsselemente

Wahlweise für Tischuntergestelle, Tischplatten oder Kabelkanäle, an rechteckigen sowie runde Tischbeine oder auf dem Boden zu befestigen.

Anschluss A/B/N – abgewinkelt/oval für Tischplatte zur Montage unter der Tischplatte, am Tischgestell oder am Kabelkanal

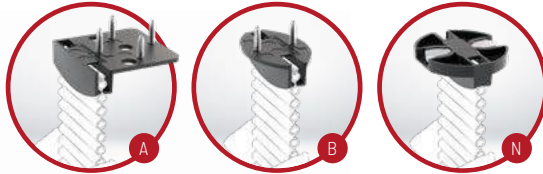

Anschluss M – für Profile flach zur Montage an rechteckigen Aluminiumprofilen mit Nut



Anschluss C/E + I/J – für Tischgestell flach und **Anschluss D/F + K/L** – für Tischgestell rund

zur Montage am Tischgestell (rechteckig/ $\varnothing = 70$ mm) über integrierte Magnete **E F I K** oder Schrauben **C D J L** als kurze **E F C D** oder lange Version **I K J L**

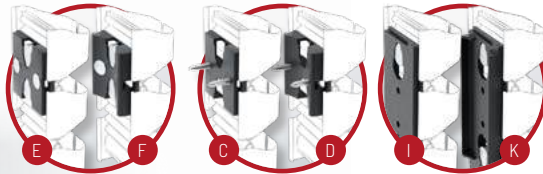

Für die Anschlüsse **A B** und **J** sind zur optionalen Befestigung auch Klebepads und für die Anschlüsse **E I** und **N** selbstklebender Gegenhalter für nicht-magnetische Flächen erhältlich! Die Anschlüsse **C** und **D** können auch mit Kabelbinder befestigt werden.

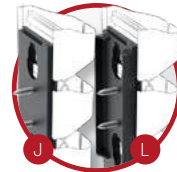







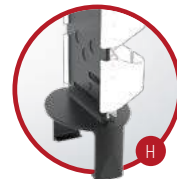









Anschluss G – für Bodenanschluss zum sauberen Abschluss zum Bodenbelag



Anschluss H – für Tischfuß zur Montage am Tischfuß durch klipsen



Typenreihe	Öffnungsvariante	Variante	h _i [mm]	h _G [mm]	B _i [mm]	B _k [mm]	t [mm]	Lei- tungs- d _{max} [mm]	Anordnung		
									Standard- Arbeitsplatz	Steh-/Sitz- Arbeitsplatz	Horizontal
P0240 GS											
Serie K		 GS01	10	23	50	54	24	8	•	•	•
		<hr/>									
Serie UNIFLEX Advanced		 Clip	-	-	50	54	24	-	•	•	•
		<hr/>									
P0400 GS											
Serie M		 GS01	21,5	34	25	30	40	17	•	•	•
		 GS01	21,5	34	38	43	40	17	•	•	•
		 GS01	21,5	34	50	55	40	17	•	•	•
Serie TKhp®		 Clip	-	-	50	55	40	17	•	•	•
		<hr/>									
Serie XL		 GS01 Modul	21,5	53,5	2x39	85,5	40	17	•	•	•
		 GS01 Modul	21,5	53,5	(2x51) - (2x51 + 3x52)	109,5 - 273	40	17	•	•	•
Serie QUANTUM®		 GS02	21,5	53,5	50	55	40	17	•	•	-
		<hr/>									
Serie TKR		 GS01 Kanal	21,5	34	50	55	40	17	-	-	•
		<hr/>									
Serie TKA											
Serie UAT											

Anschlüsse												Seite
Tischplatte			Tischgestell				Profile	Tischfuß/Boden				
A	B	N	C/E	D/F	I/J	K/L	M	G	H	N		
•	•	•	•	•	•	•	•	•	•	•	271	
•	•	•	•	•	•	•	•	•	•	•	281	
•	•	•	•	-	-	-	-	•	-	•	290	
•	•	•	•	-	-	-	-	•	-	•	290	
•	•	•	•	•	•	•	•	•	•	•	290	
•	•	•	•	•	•	•	•	•	•	•	292	
•	•	•	•	-	-	-	-	•	-	•	291	
•	•	•	•	•	•	•	•	•	•	•	291	
•	•	•	-	-	-	-	-	•	-	•	291	
•	•	•	-	-	•	•	•	•	-	-	292	

Änderungen vorbehalten.

Serie
PROTUM®

Serie
K

Serie
UNIFLEX
Advanced

Serie
M

Serie
TKHP®

Serie
XL

Serie
QUANTUM®

Serie
TKR

Serie
TKA

Serie
UAT

P0240 GS

PROTUM OFFICE



Teilung
24 mm



Innenhöhe
10 mm



Innenbreite
50 mm

Aufbauend auf dem Energieführungssystem PROTUM® ist diese Variante für den Office-Bereich entstanden.

Mit einer 50 mm Innenbreite und der möglichen Doppelbelegung bietet PROTUM OFFICE ausreichend Platz für Telekommunikations-, Energie- und Datenleitungen in modernen Büros.

Diese gliederlose Konstruktion fügt sich im Einsatz als Designelement mit beispielsweise edel aussehenden silbergrauer Optik in die Umgebung ein.

Kleine, leichte Energieführung

- » Lange Lebensdauer – keine Gelenke und somit kein Gelenkverschleiß
- » Gutes Verhältnis von Nutzraum zu Außenmaß
- » Einfache Montage durch Eindrücken der Leitungen
- » Leicht montier- und befüllbar
- » Zum nachträglichen Einbau
- » Saubere und platzsparende Montage
- » Ein- und beidseitige Belegung möglich

Einfache, schnelle Montage

- » Anschlüsse für alle glatten Flächen
- » Standardanschluss Tischgestell rund und rechteckig außerhalb des Fußraums
- » Je nach Anschluss bis zu 4 Montagearten möglich (Magnete, Schrauben, Kabelbinder und Klebeband)
- » Bodenanschluss für sicheren Stand und Abschluss zum Fußboden

Stegbauarten



Bauart 010 Seite 271

Rahmen mit Lamellen im Außenradius

- » Band mit aufgesteckten Seitenteilen.
- » **Einseitig:** Eindrückbar.

Stegbauart 010 – mit Lamellen im Außenradius

- » Band mit aufgesteckten Seitenteilen.
- » **Außen:** Eindrückbar.



Steganordnung an jedem Kettenglied (VS)



B_i 50 mm

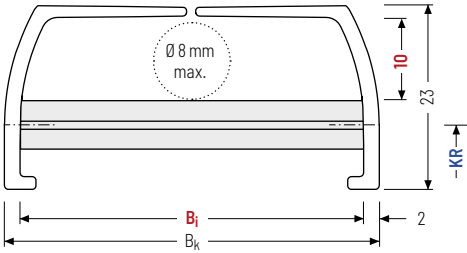

h_i [mm]	h_g [mm]	B_i [mm]	B_k [mm]	q_k [kg/m]
10	23	50	$B_i + 4$	0,28

Standardfarben

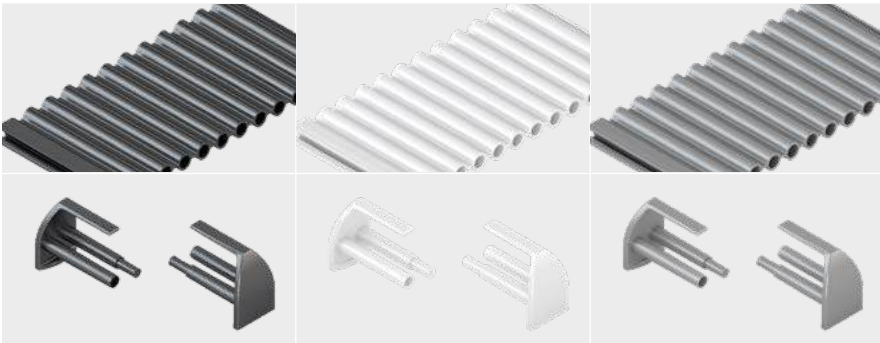

Schwarz (RAL 9005)
Mat.-Nr. 75637*

Weiß (RAL 9010)
Mat.-Nr. 75645*

Silbergrau (RAL 9023)
Mat.-Nr. 75641*

* Länge: 960 mm



Die Farbvarianten des Bandes, der Seitenteile und Anschlüsse sind für Großabnehmer auf Anfrage miteinander kombinierbar. Bei farbigen Artikeln kann es zu Farbunterschieden kommen.

Serie
PROTUM®

Serie
K

Serie
UNIFLEX
Advanced

Serie
M

Serie
TKHP®

Serie
XL

Serie
QUANTUM®

Serie
TKR

Serie
TKA

Serie
UAT

Kombinationsmöglichkeiten für Anschlusselemente

Je nach Ausführung Ihrer Büromöbel ergeben sich unterschiedliche Kombinationsmöglichkeiten der Anschlusselemente. So lassen sich diese wahlweise unter Tischplatten/Kabelkanälen, an eckigen oder runden Tischbeinen oder auf dem Boden befestigen.

Kombinationsmöglichkeiten für nicht höhenverstellbare Tische

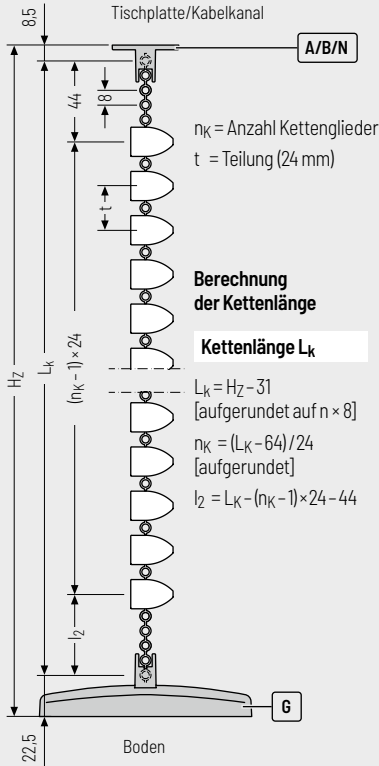

Kombinationsmöglichkeiten für höhenverstellbare Tische

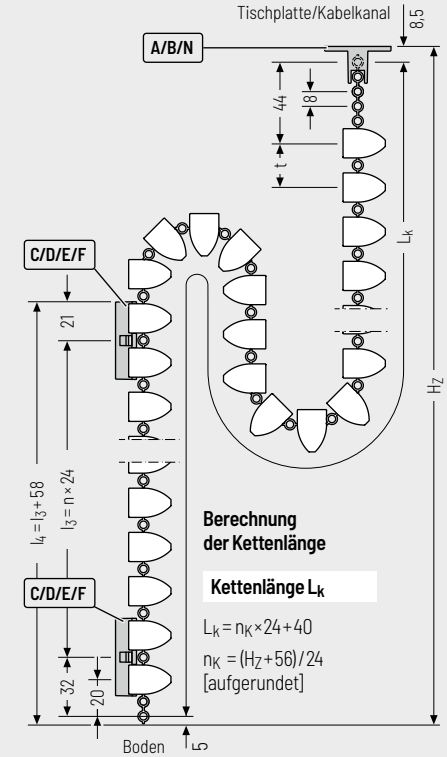

Anschlusselemente

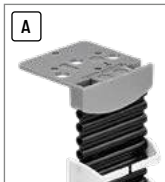

Seite 274



Seite 274



Seite 275

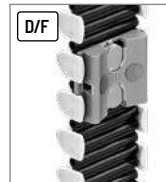

Seite 275

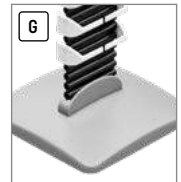

Seite 276



Alle Anschlüsse und Energieführungen sind miteinander kombinierbar und stehen in den Farbvariationen Silbergrau, Schwarz und Weiß zur Verfügung

Kombinationsmöglichkeiten für Anschlusselemente

Je nach Ausführung Ihrer Büromöbel ergeben sich unterschiedliche Kombinationsmöglichkeiten der Anschlusselemente. So lassen sich diese wahlweise unter Tischplatten/Kabelkanälen, an eckigen oder runden Tischbeinen oder auf dem Boden befestigen.

Kombinationsmöglichkeiten für höhenverstellbare Tische

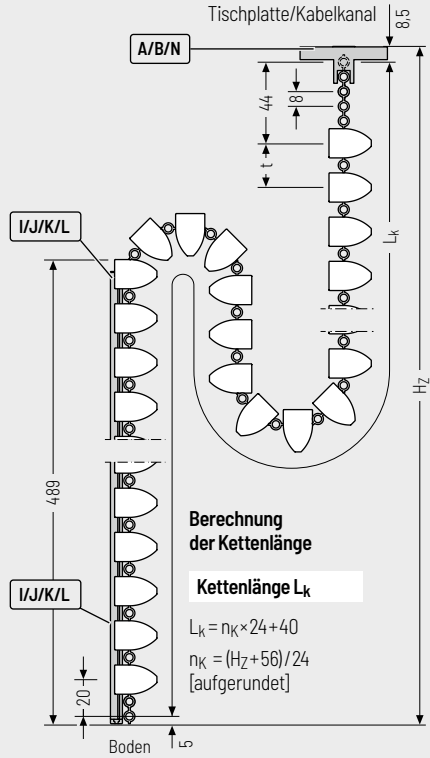
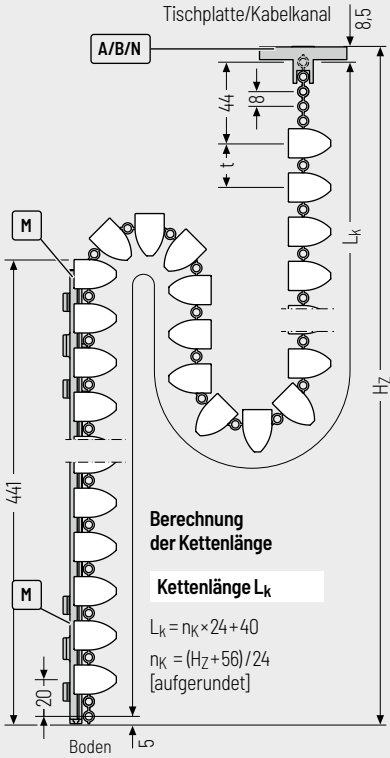

Anschlusselemente

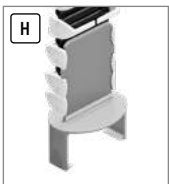

Seite 276

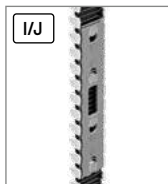

Seite 277

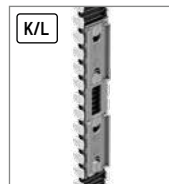

Seite 278

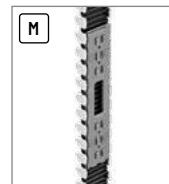

Seite 279



Seite 280

Änderungen vorbehalten.

Alle Anschlüsse und Energieführungen sind miteinander kombinierbar und stehen in den Farbvariationen Silbergrau, Schwarz und Weiß zur Verfügung

Serie PROTUM®

Serie K

Serie UNIFLEX Advanced

Serie M

Serie TKHP®

Serie XL

Serie QUANTUM®

Serie TKR

Serie TKA

Serie UAT

Anschluss A – abgewinkelt für Tischplatte

Tischanschluss zur Montage der Leitungsführung unter der Tischplatte oder am Kabelkanal durch verschrauben.

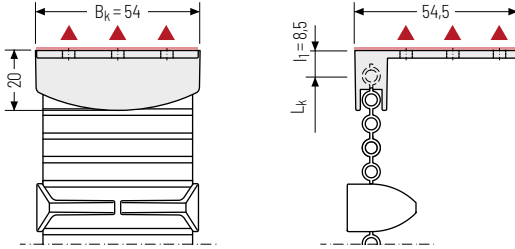

▲ Montagemöglichkeiten

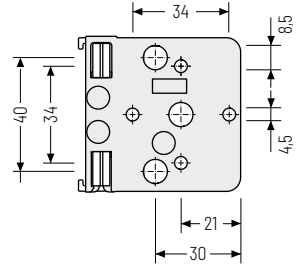

Befestigungsvariante

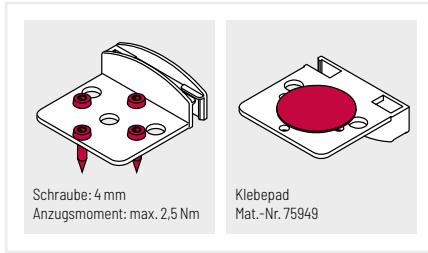

Farbvarianten

- Schwarz
Mat.-Nr. 75739*
- Weiß
Mat.-Nr. 75884*
- Silbergrau
Mat.-Nr. 75876*

*VE = 50 Stück

Anschluss B – oval für Tischplatte

Tischanschluss zur Montage der Leitungsführung unter der Tischplatte oder am Kabelkanal durch verschrauben.

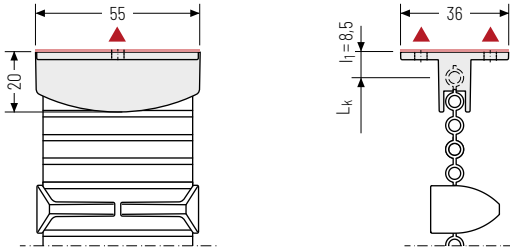

▲ Montagemöglichkeiten

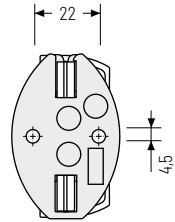

Befestigungsvariante

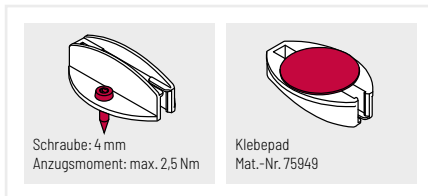

Farbvarianten

- Schwarz
Mat.-Nr. 75740*
- Weiß
Mat.-Nr. 75885*
- Silbergrau
Mat.-Nr. 75877*

*VE = 50 Stück

⚡ Auch als magnetische Variante verfügbar
(Anschluss N) siehe S. 280

Anschluss C/E – für Tischgestell flach

Anschluss für Montage der Leitungsführung am Tischgestell rechteckig. Befestigung über integrierte Magnete, Schrauben oder Kabelbinder.

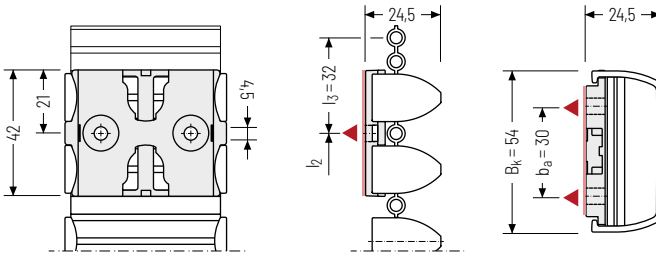



▲ Montagemöglichkeiten

 Selbstklebender Gegenhalter für nicht-magnetische Flächen erhältlich!

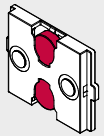
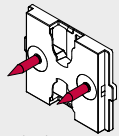
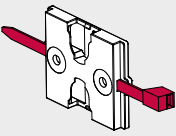
Befestigungsvarianten

<p>Anschluss E</p>  <p>Magnete Magnethaltekraft: max. 40 N</p>	<p>Anschluss C</p>  <p>Schraube: 4 mm Anzugsmoment: max. 2,5 Nm</p>	<p>Anschluss C</p>  <p>Kabelbinder: 5 mm</p>
--	---	--

Farbvarianten

-  Schwarz
(E) Mat.-Nr. 75741*
(C) Mat.-Nr. 75742*
-  Weiß
(E) Mat.-Nr. 75886*
(C) Mat.-Nr. 75887*
-  Silbergrau
(E) Mat.-Nr. 75878*
(C) Mat.-Nr. 75879*

*VE = 50 Stück

Anschluss D/F – für Tischgestell rund

Anschluss für Montage der Leitungsführung am Tischgestell $\varnothing = 70$ mm. Befestigung über integrierte Magnete, Schrauben oder Kabelbinder.

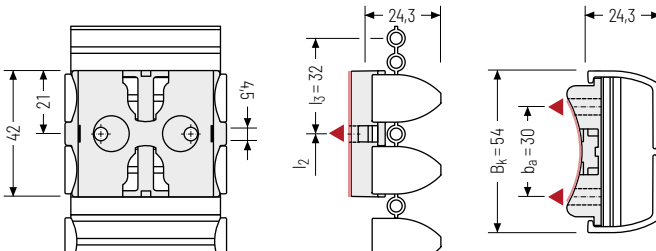

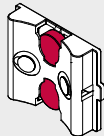

▲ Montagemöglichkeiten

Befestigungsvarianten

<p>Anschluss F</p>  <p>Magnete Magnethaltekraft: max. 40 N</p>	<p>Anschluss D</p>  <p>Schraube: 4 mm Anzugsmoment: max. 2,5 Nm</p>	<p>Anschluss D</p>  <p>Kabelbinder: 5 mm</p>
--	---	--

Farbvarianten

-  Schwarz
(F) Mat.-Nr. 75744*
(D) Mat.-Nr. 75743*
-  Weiß
(F) Mat.-Nr. 75888*
(D) Mat.-Nr. 75889*
-  Silbergrau
(F) Mat.-Nr. 75880*
(D) Mat.-Nr. 75881*

*VE = 50 Stück

Anschluss G – Bodenanschluss

Bodenanschluss zum sauberen Abschluss der Leitungsführung zum Bodenbelag. Individuelle Farben und Ausführungen auf Anfrage.

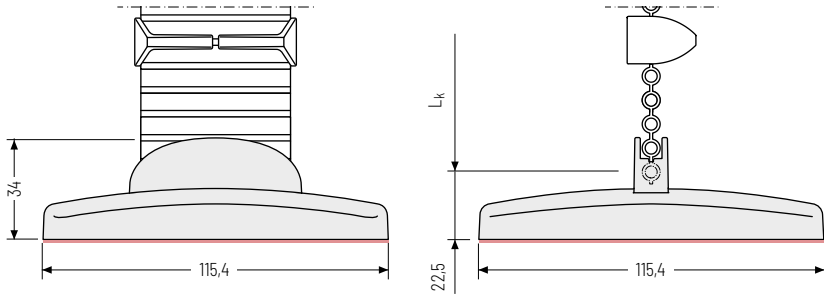

Farbvarianten



Schwarz
Mat.-Nr. 75745*



Weiß
Mat.-Nr. 75890*



Silbergrau
Mat.-Nr. 75882*

*VE = 50 Stück

Anschluss H – für Tischfuß

Anschluss für Montage der Leitungsführung am Tischfuß. Befestigung durch festklipsen.

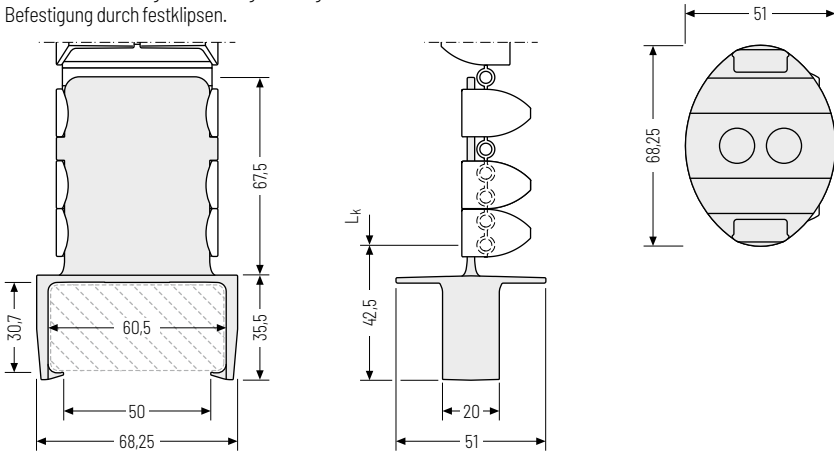

Befestigungsvariante

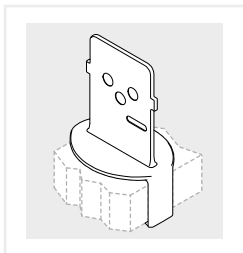

Farbvarianten



Schwarz
Mat.-Nr. 75992*



Weiß
Mat.-Nr. 75994*



Silbergrau
Mat.-Nr. 75993*

*VE = 50 Stück

Anschluss I/J – für Tischgestell flach

Anschluss für Montage der Leitungsführung am Tischgestell rechteckig. Befestigung über integrierte Magnete oder Schrauben.

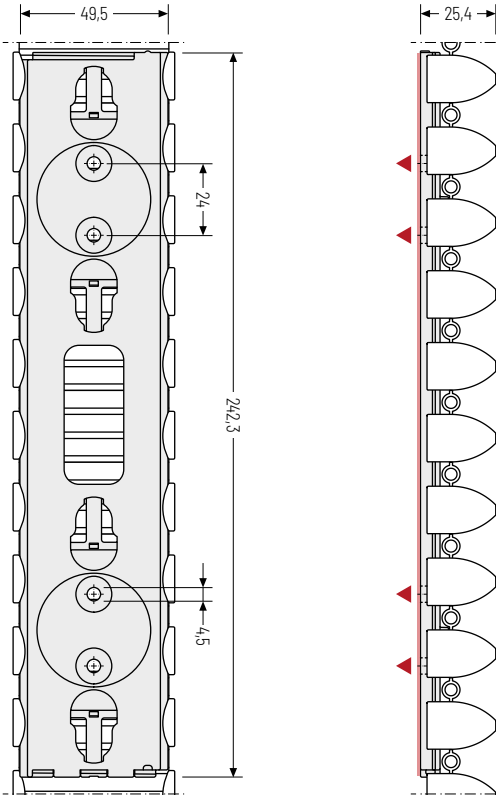

▲ Montagemöglichkeiten

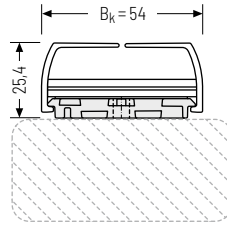

 Selbstklebender Gegenhalter für nicht-magnetische Flächen erhältlich!

Farbvarianten

-  Schwarz
(I) Mat.-Nr. 75940*
(J) Mat.-Nr. 75634*
-  Weiß
(I) Mat.-Nr. 75941*
(J) Mat.-Nr. 75635*
-  Silbergrau
(I) Mat.-Nr. 75942*
(J) Mat.-Nr. 75636*

*VE = 50 Stück

Befestigungsvarianten

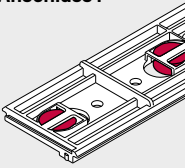
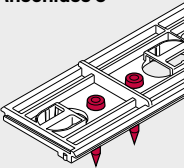
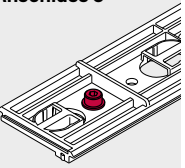
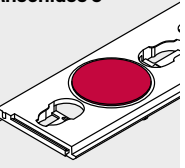
<p>Anschluss I</p>  <p>Bis zu 4 Magnete Magnethaltekraft: min. 60 N</p>	<p>Anschluss J</p>  <p>Bis zu 4 Schrauben: 4 mm Anzugsmoment: max. 2,5 Nm</p>	<p>Anschluss J</p>  <p>Für Nutenstein M4 Zylinderschraube: DIN 9612 M4 Scheibe: DIN 125</p>	<p>Anschluss J</p>  <p>Klebepad Mat.-Nr. 75949</p>
---	---	---	--

Änderungen vorbehalten.

Serie
PROTUM®

Serie
K

Serie
UNIFLEX
Advanced

Serie
M

Serie
TKHP®

Serie
XL

Serie
QUANTUM®

Serie
TKR

Serie
TKA

Serie
UAT

Anschluss K/L – für Tischgestell rund

Anschluss für Montage der Leitungsführung am Tischgestell $\varnothing = 70$ mm.
Befestigung über integrierte Magnete oder Schrauben.

▲ Montagemöglichkeiten

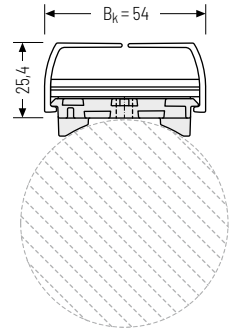
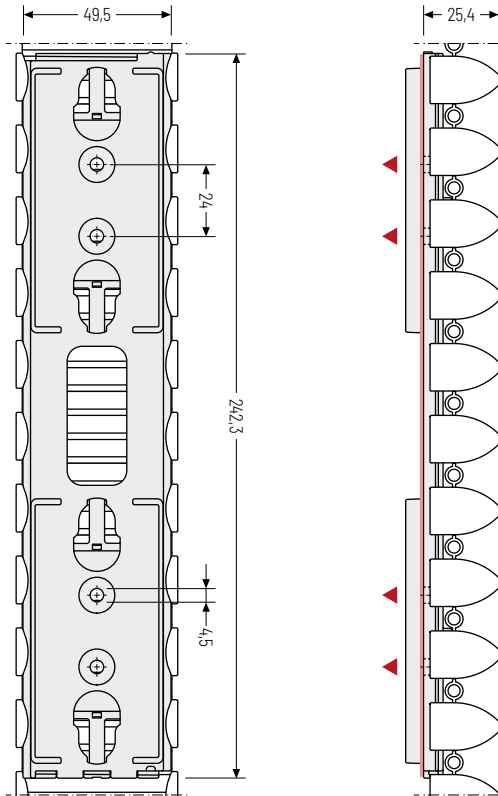

Individuelle Durchmesser auf Anfrage.

Farbvarianten

- Schwarz
(K) Mat.-Nr. 75943*
(L) Mat.-Nr. 75647*
- Weiß
(K) Mat.-Nr. 75944*
(L) Mat.-Nr. 75648*
- Silbergrau
(K) Mat.-Nr. 75945*
(L) Mat.-Nr. 75649*

*VE = 50 Stück

Befestigungsvarianten

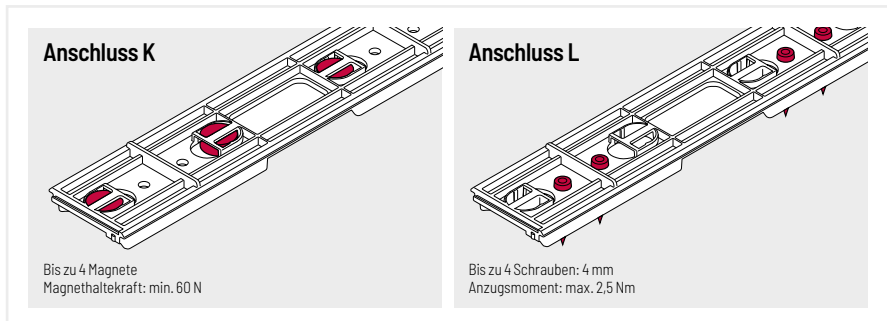

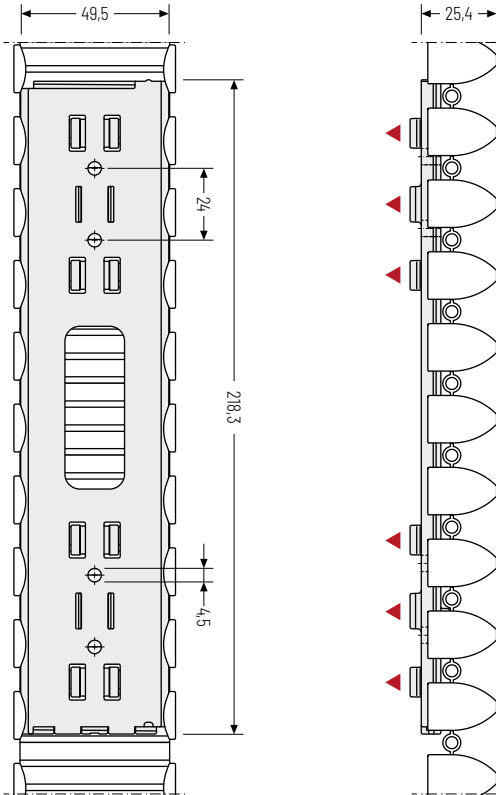

Anschluss M – für Profile flach

Anschluss für Montage der Leitungsführung an Aluminiumprofilen rechteckig. Befestigung über integrierten Klipp.

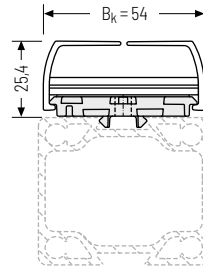

▲ Montagemöglichkeiten



 Individuelle Profilquerschnitt auf Anfrage.

Farbvarianten

-  Schwarz
Mat.-Nr. 75937*
-  Weiß
Mat.-Nr. 75938*
-  Silbergrau
Mat.-Nr. 75939*

*VE = 50 Stück

Befestigungsvariante

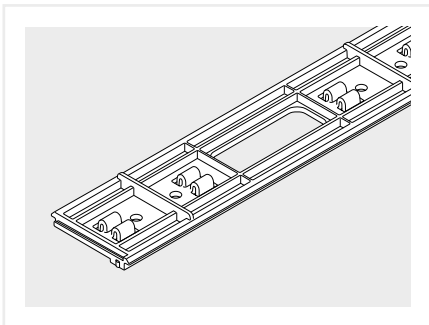

 Montage abhängig von der Form des Aluprofils. Bitte sprechen Sie uns an – wir beraten Sie gerne.

Anschluss N - oval für Tischplatte

Tischanschluss zur Montage der Leitungsführung unter der Tischplatte oder am Kabelkanal über integrierte Magnete.

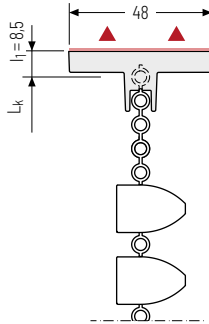
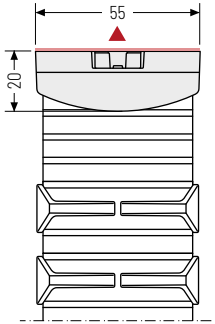

▲ Montagemöglichkeiten

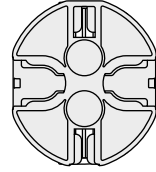

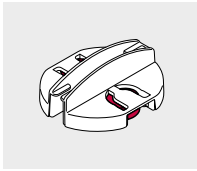

 Selbstklebender Gegenhalter für nicht-magnetische Flächen erhältlich!

Befestigungsvariante



Magnete
Magnethaltekraft:
max. 35 N

Farbvarianten

-  Schwarz
Mat.-Nr. 75937*
-  Weiß
Mat.-Nr. 75938*
-  Silbergrau
Mat.-Nr. 75939*

*VE = 50 Stück

Serie
PROTUM®Serie
KSerie
UMFLEX
AdvancedSerie
MSerie
TKHp®Serie
XLSerie
QUANTUM®Serie
TKRSerie
TKASerie
UAT

Seitenteile „Clip“ – Befestigungsset für beidseitige Anbindung

Anschluss für Montage der Leitungsführung und Anbauteilen wie Steckerleisten, Adapter und vieles mehr. Befestigung über integrierte Magnete, Klebepads oder Schrauben.

▲ Montagemöglichkeiten

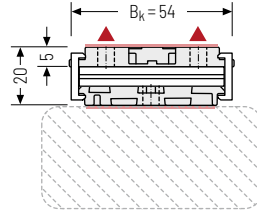
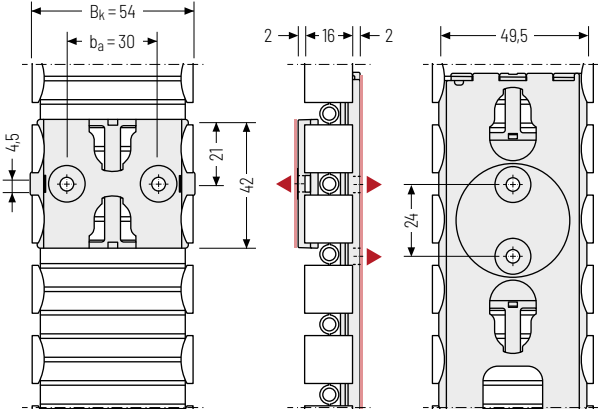

i Selbstklebender Gegenhalter für nicht-magnetische Flächen erhältlich!

Im Lieferumfang des Befestigungssets sind das Kettenband und die Seitenteile „Clip“ für eine Länge von 480 mm enthalten. Die Seitenteile „Clip“ können mit folgenden Anschlüssen kombiniert werden:

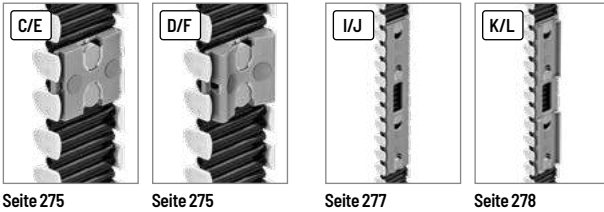

Farbvarianten

- Schwarz Mat.-Nr. 75815*
- Weiß Mat.-Nr. 75817*
- Silbergrau Mat.-Nr. 75816*

* Länge: 480 mm



Wir entwickeln gerne kundenspezifische Befestigungselemente auf Anfrage.





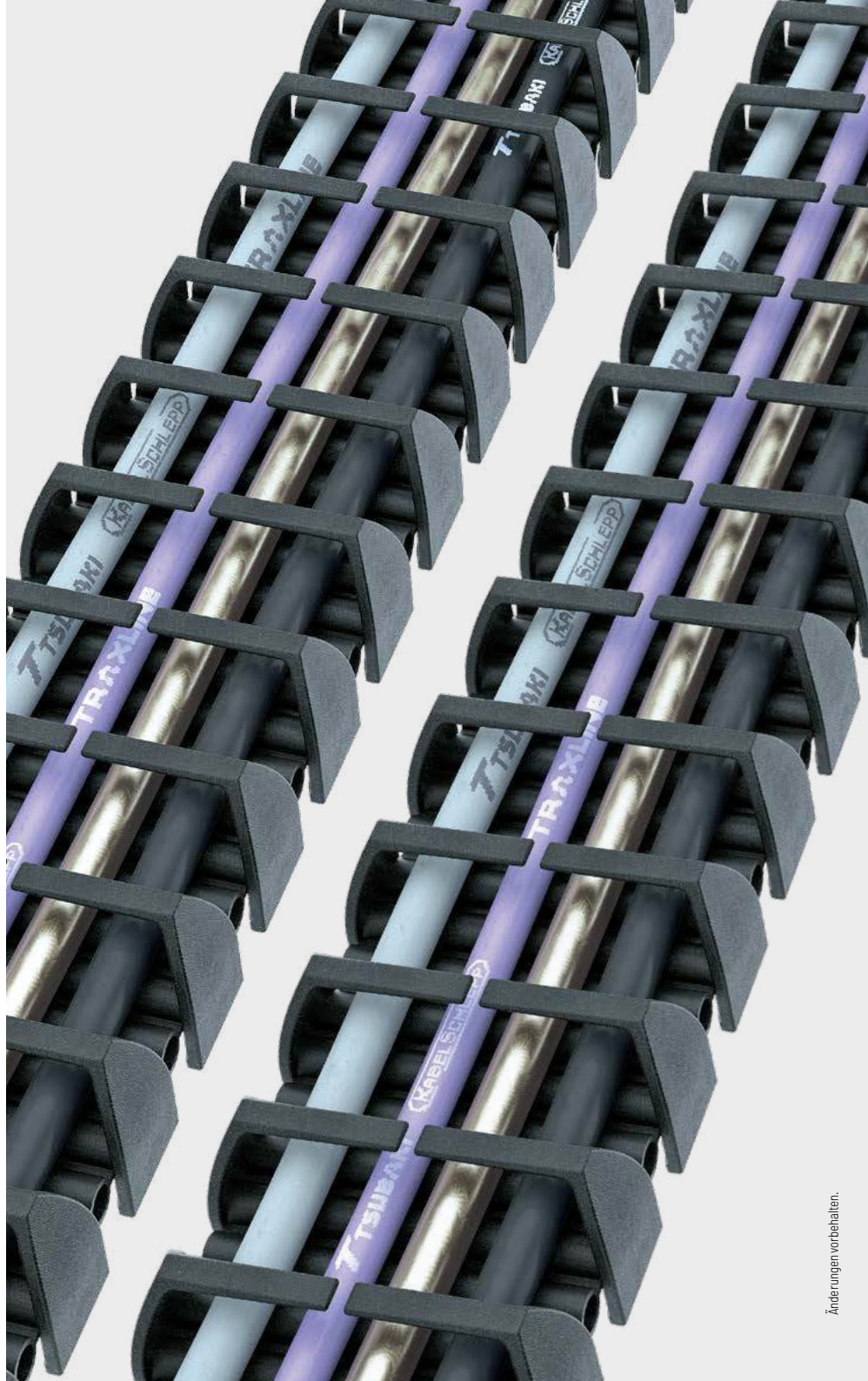



Änderungen vorbehalten.

Serie PROTUM®	Serie K
Serie UNIFLEX Advanced	Serie M
Serie TKHP®	Serie XL
Serie QUANTUM®	Serie TKR
Serie TKA	Serie UAT



Bestellung

Standardsets für höhenverstellbare Tische (Steh-/Sitz-Arbeitsplätze) bis 740 mm Hublänge

		Farbe	Best.-Nr. Set
	Standardset Protum Office P0240GS Steh-/Sitz-Arbeitsplatz für einseitige Leitungsbelegung , Gesamtlänge 1350 mm inkl. 1 Stck. Anschluss B und 2 Stck. Anschluss F für die Montage unterhalb der Tischplatte und am runden Tischgestell (D = 70 mm)	 Schwarz	75905
		 Weiß	75907
		 Silbergrau	75906
	Standardset Protum Office P0240GS Steh-/Sitz-Arbeitsplatz für einseitige Leitungsbelegung , Gesamtlänge 1350 mm inkl. 1 Stck. Anschluss B und 2 Stck. Anschluss E für die Montage unterhalb der Tischplatte und am flachen Tischgestell .	 Schwarz	75901
		 Weiß	75903
		 Silbergrau	75902

Standardsets für nicht höhenverstellbare Tische (Standardarbeitsplätze)

		Farbe	Best.-Nr. Set
	Standardset Protum Office P0240GS Standard-Arbeitsplatz für einseitige Leitungsbelegung , Gesamtlänge 815 mm inkl. 1 Stck. Anschluss B und 1 Stck. Anschluss G für die Montage unterhalb der Tischplatte und den Abschluss zum Boden .	 Schwarz	75896
		 Weiß	75898
		 Silbergrau	75897

Standardsets zur Befestigung einer Steckerleiste

		Farbe	Best.-Nr. Set
	Standardset Seitenteile „Clip“ zur Befestigung einer Steckerleiste . Befestigungsset für beidseitige Anbindung , Gesamtlänge 480mm.	 Schwarz	75815
		 Weiß	75817
		 Silbergrau	75816

Standardsets Leitungsführung P0240GS

		Farbe	Best.-Nr. Set
	Standardset Leitungsführung Protum Office P0240GS , Innenquerschnitt 50 x 10 mm, Gesamtlänge 960 mm.	 Schwarz	75637
		 Weiß	75645
		 Silbergrau	75641

Alle Sets werden verpackt im Karton inkl. Befestigungsmaterial und Montageanleitung geliefert. Die Bestellnummer ist für 1 Set / 1 VE = 50 Sets. Individuelle Sets (ab 5 VE = 250 Sets) auf Anfrage.

Serie
PROTUM®

Serie
K

Serie
UNIFLEX
Advanced

Serie
M

Serie
TKHP®

Serie
XL

Serie
QUANTUM®

Serie
TKR

Serie
TKA

Serie
UAT

P0400 GS

PROTUM OFFICE



Teilung
40 mm



Innenhöhe
21,5 mm



Innenbreite
25 - 52 mm

Aufbauend auf dem Energieführungssystem PROTUM® ist diese Variante für den Office-Bereich entstanden. Mit Innenbreite von 25-50 mm und der möglichen Doppelbelegung bietet PROTUM OFFICE ausreichend Platz für Telekommunikations-, Energie- und Datenleitungen in modernen Büros.

Diese gliederlose Konstruktion fügt sich im Einsatz als Designelement mit beispielsweise edel aussehenden silbergrauer Optik in die Umgebung ein.

Kleine, leichte Energieführung

- » Lange Lebensdauer – keine Gelenke und somit kein Gelenkverschleiß
- » Leicht montier- und befüllbar
- » Zum nachträglichen Einbau
- » Saubere und platzsparende Montage
- » Ein- und beidseitige Belegung möglich

Einfache, schnelle Montage

- » Standardanschluss Tischgestell rund und rechteckig außerhalb des Fußraums
- » Je nach Anschluss bis zu 4 Montagearten möglich (Magnete, Schrauben, Kabelbinder und Klebeband)
- » Bodenanschluss für sicheren Stand und Abschluss zum Fußboden

Anwendungen

- » Tischverkabelung
- » Integration Steckerleisten
- » Raumverkabelung
- » ... und mehr

Einbaufertige Standardsets inkl. Befestigungsmaterial. Individuelle Sets (ab 5 VE = 250 Sets) auf Anfrage.



Baukasten für Büro-Arbeitsplätze

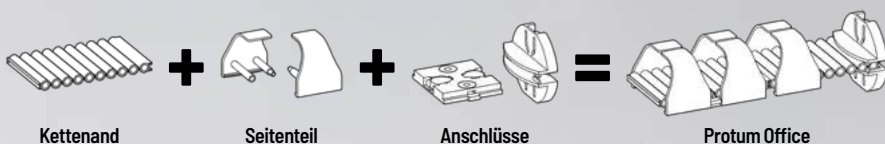

Kettenand

Seitenteil

Anschlüsse

Protum Office

Flexibel und modular:

Anschlüsselemente für (fast*) jede Situation

Anschlüsse
für Tischplatten

Anschlüsse
für Steckerleisten & Geräte

Anschlüsse
für Tischplatten

Anschlüsse
für Tischgestelle

Anschluss
für Aluminiumprofile

Anschlüsse
für Tischgestelle

Anschluss
für Tischfüße

Anschluss
für Böden

Serie
KSerie
UNIFLEX
AdvancedSerie
MSerie
TKHP®Serie
XLSerie
QUANTUM®Serie
TKRSerie
TKASerie
UAT

*Anschlüsse kundenspezifisch & individuell

Wir entwickeln und fertigen gerne kundenspezifische Befestigungselemente auf Anfrage.



Standardfarben

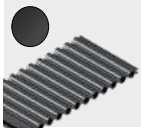

Schwarz (RAL 9005)

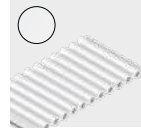

Weiß (RAL 9010)

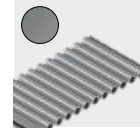

Silbergrau (RAL 9023)



Die Farbvarianten des Bandes, der Seitenteile und Anschlüsse sind für Großabnehmer auf Anfrage miteinander kombinierbar. Bei farbigen Artikeln kann es zu Farbunterschieden kommen.

Kettenband

Gliederloses Profil aus flexiblem TPE. Die Einzelprofile mit einer Länge von 240 mm können durch die Nut-Feder-Verbindung auf die gewünschte Länge erweitert werden. Einzelprofile können individuell gekürzt werden.



S. 288

Multi

Flexibles Profil in den Breiten
25 mm, 38 mm und 50 mm



S. 288

Adapter

Adapterstücke zur Befestigung von
Tisch- und Bodenanschlüssen.

Seitenteile

Die verschiedenen Seitenteile werden einfach seitlich in das Kettenband eingedrückt und können somit auch nachträglich angepasst werden. Es sind unterschiedliche Breiten, Innenhöhen und Leitungsbelegungen realisierbar. Leitungen können einfach eingedrückt werden.



S. 290

GS01 kurz – Einseitig

- » Seitenteil für die einseitige Führung von Leitungen
- » Für Breiten: 25/38 mm



S. 292

Kanal – Einseitig

- » Geschlossenes Seitenteil für die horizontale einseitige Führung von Leitungen
- » Für Breite: 50 mm



S. 290

GS01 lang – Einseitig

- » Seitenteil für die einseitige Führung von Leitungen
- » Für Breiten: 38/50 mm.



S. 292

Clip – Beidseitig

- » Zur Integration von Anbauteilen, wie Steckerleisten etc.
- » Für Breite: 50 mm



S. 291

GS02 – Beidseitig

- » Seitenteil für die beidseitige Führung von Leitungen
- » Für Breite: 50 mm



S. 291

GS01 Modulkombi – Einseitig

- » Mittelteil zur Kombination mehrerer Kettenbänder und Trennung durch Kammern
- » Für Breite: ab 51 mm

Anschlüsse

Wahlweise Befestigung für Tischuntergestelle, Tischplatten oder Kabelkanäle, an rechteckigen sowie runden Tischbeinen oder auf dem Boden. Variable Montage über Magnete, Schrauben, Klebepads, Kabelbinder oder integrierten Klipp möglich.

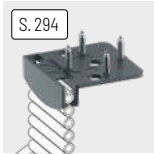

Anschluss A

- » Zur Montage unter der **Tischplatte** oder am Kabelkanal
- » Befestigung: verschrauben



Anschluss N

- » Zur Montage unter der **Tischplatte** am Kabelkanal oder am **Tischfuß**
- » Befestigung: integrierte Magnete.



Anschluss B

- » Zur Montage unter der **Tischplatte** oder am Kabelkanal
- » Befestigung: verschrauben

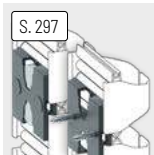

Anschluss C/E – kurz

- » Zur Montage am **Tischgestell** rechteckig
- » Befestigung: integrierte Magnete, Schrauben oder Kabelbinder



Anschluss I/J – lang

- » Zur Montage am **Tischgestell** rechteckig
- » Befestigung: integrierte Magnete oder Schrauben

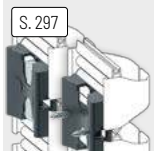

Anschluss D/F – kurz

- » Zur Montage am **Tischgestell** Ø = 70 mm
- » Befestigung: integrierte Magnete, Schrauben oder Kabelbinder

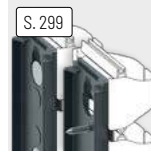

Anschluss K/L – lang

- » Zur Montage am **Tischgestell** Ø = 70 mm
- » Befestigung: integrierte Magnete oder Schrauben

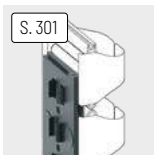

Anschluss M – lang

- » Zur Montage an **Aluminiumprofilen** rechteckig
- » Befestigung: integrierter Klipp

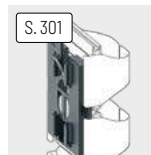

Anschluss DTO

- » Zur Montage von **Steckerleisten und Geräten**
- » Befestigung: OEM-Spezifisch



Anschluss H

- » Zur Montage am **Tischfuß**
- » Befestigung: festklipsen



Anschluss G

- » Zum sauberen Abschluss zum **Bodenbelag**

Serie
PROTUM®

Serie
K

Serie
UNIFLEX
Advanced

Serie
M

Serie
TKHP®

Serie
XL

Serie
QUANTUM®

Serie
TKR

Serie
TKA

Serie
UAT

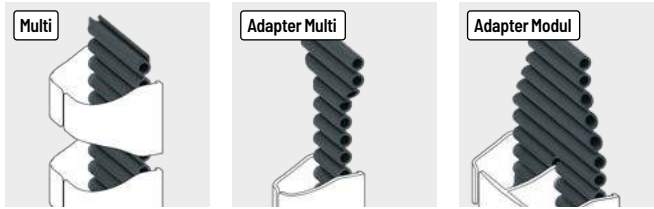
Serie
PROTUM®Serie
KSerie
UNIFLEX
AdvancedSerie
MSerie
TKHp®Serie
XLSerie
QUANTUM®Serie
TKRSerie
TKASerie
UAT

Farbe	B _i	Multi*	Adapter Nutm	Adapter Feder	Adapter Nutm**	Adapter Feder**
● Schwarz	25	200000763	200000727	200000728	-	-
	38	200000766	200000729	200000730	200000731	200000732
	50	75909	-	-	-	-
○ Weiß	25	200000765	200000739	200000740	-	-
	38	200000768	200000741	200000742	200000743	200000738
	50	75913	-	-	-	-
● Silbergrau	25	200000764	200000733	200000734	-	-
	38	200000767	200000735	200000736	200000737	200000744
	50	75914	-	-	-	-

*Länge = 240 mm ** pro Anschluss werden 2 Adapter benötigt, Ausführung (Nutm/Feder) abhängig von Anschlusseite

Kettenband - Multi

Gliederloses Profil aus flexiblem TPE. Die Einzelprofile können durch die Nut-Feder-Verbindung auf die gewünschte Länge erweitert werden. Einzelprofile können individuell gekürzt werden.

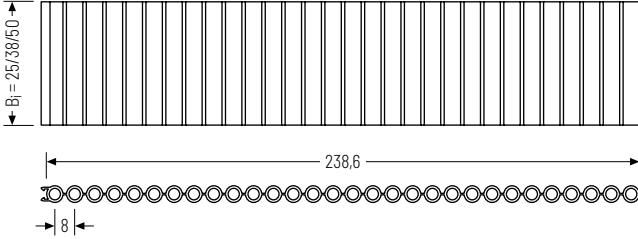

Kettenband - Adapter

Gliederloses Profil aus flexiblem TPE. Die Adapterstücke für die Kettenbandbreiten von 25 und 38 mm können zur Befestigung von Tisch- und Bodenanschlüssen durch die Nut-Feder-Verbindung mit dem Kettenband Multi verbunden werden.

Anschlussadapter Multi

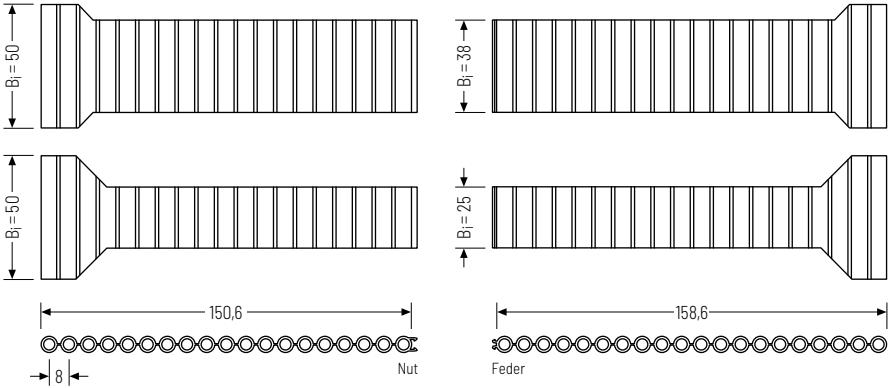

Anschlussadapter Modul

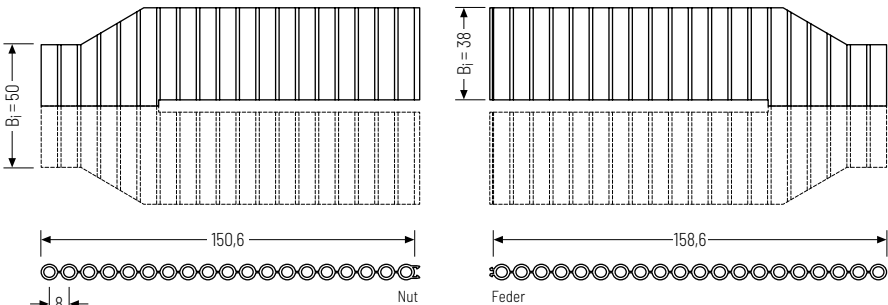

Änderungen vorbehalten.

Serie
PROTUM®

Serie
K

Serie
UNIFLEX
Advanced

Serie
M

Serie
TKHP®

Serie
XL

Serie
QUANTUM®

Serie
TKR

Serie
TKA

Serie
UAT

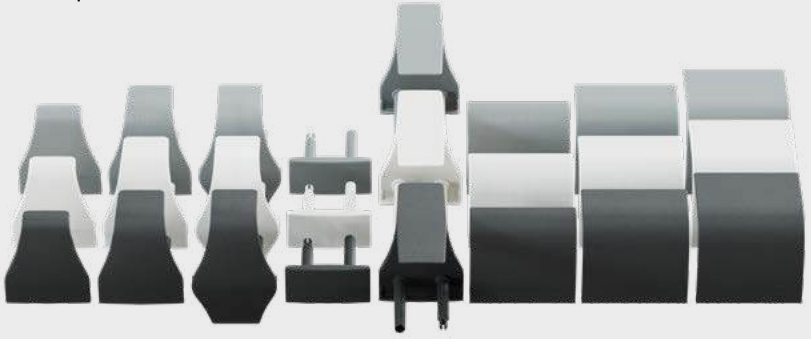
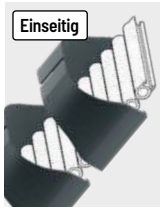
Serie
PROTUM®Serie
KSerie
UNIFLEX
AdvancedSerie
MSerie
TKHp®Serie
XLSerie
QUANTUM®Serie
TKRSerie
TKASerie
UAT

Farbe	B _i	GS01 Einseitig*	GS02 Beidseitig*	GS01 Modulkombi*	Clip*	Kanal kurz***	Kanal mittel*	Kanal lang***
● Schwarz	25	200000778	-	-	-	-	-	-
	38	200000796	-	200000814	-	-	-	-
	50	75972	75981	75855	75812	200000709	200000841	200000708
○ Weiß	25	200000780	-	-	-	-	-	-
	38	200000798	-	200000816	-	-	-	-
	50	75980	75989	75857	75814	200000713	200000843	200000712
● Silbergrau	25	200000779	-	-	-	-	-	-
	38	200000797	-	200000816	-	-	-	-
	50	75976	75985	75856	75813	200000717	200000842	200000716

*Standardset (Band + Seitenteile), Gesamtlänge 960 mm **Gesamtlänge 480 mm ***1 Seitenteil

Seitenteil GS01 – Einseitig

Seitenteil für die einseitige Führung von Leitungen. Die Seitenteile werden seitlich in das Kettenband eingedrückt und können somit auch nachträglich angepasst werden. Leitungen können einfach eingedrückt werden.

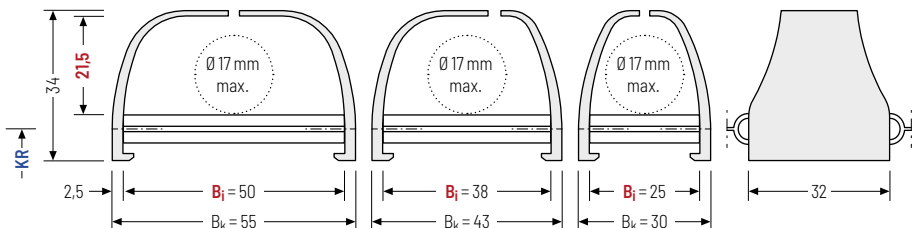

Änderungen vorbehalten.

Seitenteil GS02 – Beidseitig

Seitenteil für die beidseitige Führung von Leitungen. Die Seitenteile werden seitlich in das Kettenband eingedrückt und können somit auch nachträglich angepasst werden. Leitungen können einfach eingedrückt werden.

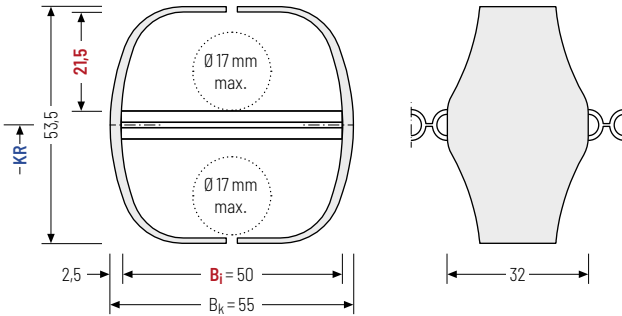

Seitenteil GS01 Modulkombi – Zur Kombination mehrerer Kettenbänder

Mittelteil zur Kombination mehrerer Kettenbänder für die einseitige Führung von Leitungen. Die so entstehenden Kammern dienen der Leitungstrennung. Leitungen können einfach eingedrückt werden.

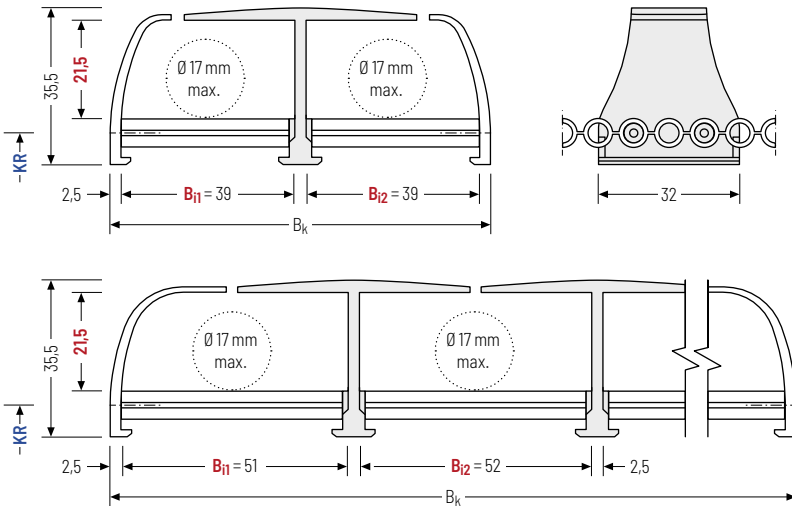

Bauart	Kammer	h _i [mm]	h _g [mm]	B _i [mm]	B _k [mm]
P0400GS01.2	2	21,5	35,5	2x39	85,5
P0400GS01.2	2	21,5	35,5	2x51	109,5
P0400GS01.3	3	21,5	35,5	2x51 + 1x52	164,0
P0400GS01.4	4	21,5	35,5	2x51 + 2x52	218,5
P0400GS01.5	5	21,5	35,5	2x51 + 3x52	273,0

Änderungen vorbehalten.

Serie
PROTUM®

Serie
K

Serie
UNIFLEX
Advanced

Serie
M

Serie
TKHP®

Serie
XL

Serie
QUANTUM®

Serie
TKR

Serie
TKA

Serie
UAT

Seitenteil Clip – Befestigungsset für beidseitige Anbindung

Zur Integration Anbauteilen wie Steckerleisten, Adapter und vieles mehr. Die Seitenteile werden seitlich in das Kettenband eingedrückt und können somit auch nachträglich angepasst werden.

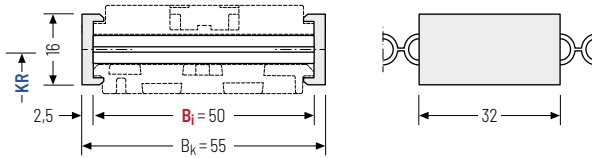

Im Lieferumfang des Befestigungssets sind das Kettenband und die Seitenteile „Clip“ für eine Länge von 480 mm enthalten. Die Seitenteile „Clip“ können mit folgenden Anschlüssen kombiniert werden:

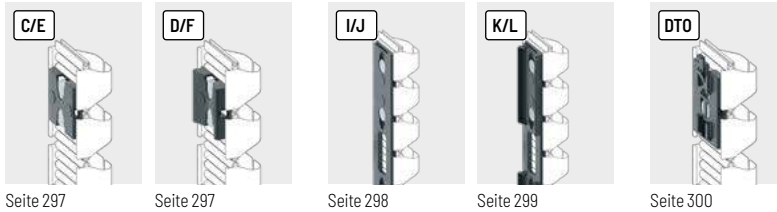

Seite 297

Seite 297

Seite 298

Seite 299

Seite 300

Seitenteil Kanal – Einseitig

Geschlossenes Seitenteil in drei Varianten für die horizontale einseitige Führung von Leitungen. Die Seitenteile werden seitlich in das Kettenband eingedrückt und können somit auch nachträglich angepasst werden. Leitungen können einfach eingedrückt werden.

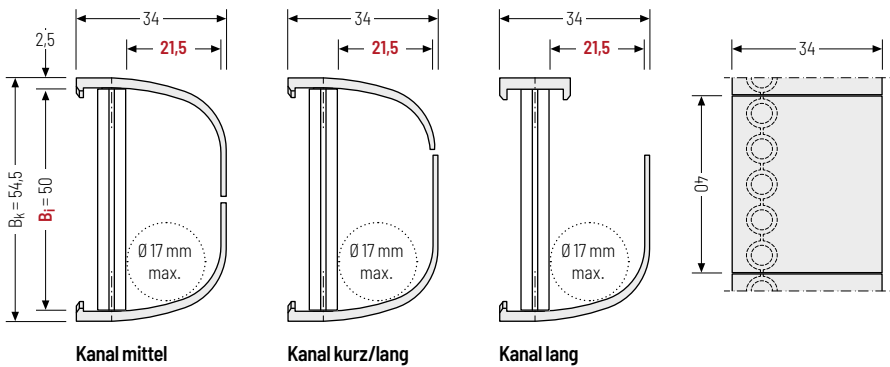

Kanal mittel

Kanal kurz/lang

Kanal lang

Seitenteil Clip
für beidseitige Anbindung

Anschluss DTO
für Steckerleisten & Geräte

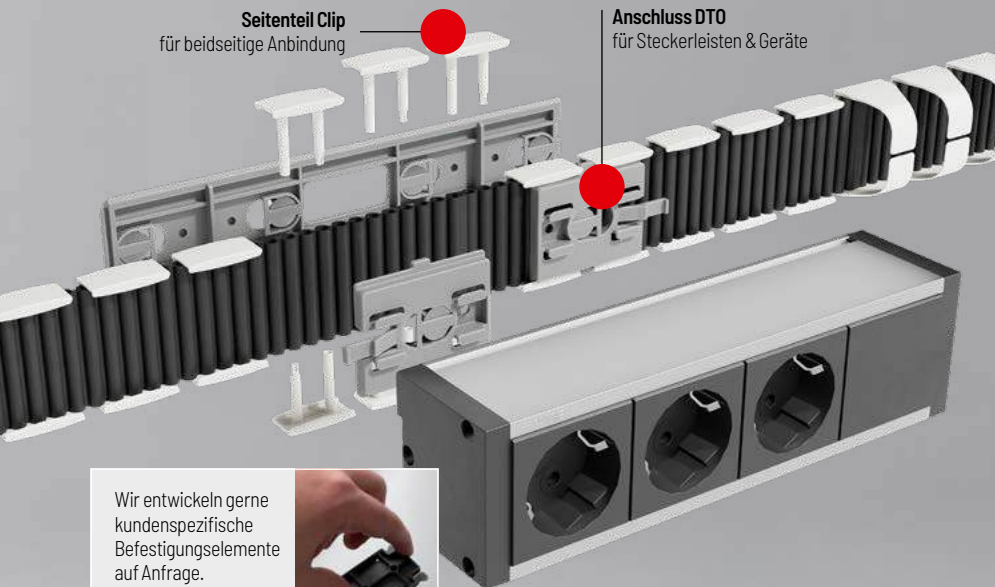









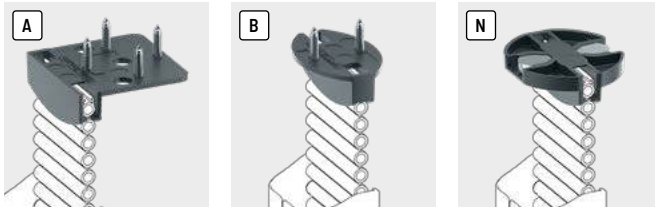

Wir entwickeln gerne kundenspezifische Befestigungselemente auf Anfrage.



PROTUM OFFICE mit Kabelkanal
für Steh-/Sitz-Arbeitsplätze





Farbe	B _i	A 	B 	N 	Adapter B _i 25 Nutm 	Adapter B _i 25 Feder 	Adapter B _i 38 Nutm 	Adapter B _i 38 Feder 
 Schwarz	50	75741	75741	75744	200000727	200000728	200000729	200000730
 Weiß	50	75886	75887	75888	200000739	200000740	200000741	200000742
 Silbergrau	50	75878	75879	75880	200000733	200000734	200000735	200000736

Die Bestellnummern gelten ist für 1 VE = 50 Stück

Anschluss A – abgewinkelt für Tischplatte

Tischanschluss zur Montage der Leitungsführung unter der Tischplatte oder am Kabelkanal durch verschrauben.

▲ Montagemöglichkeiten

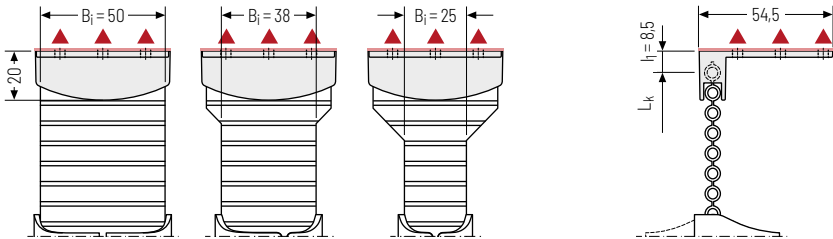

Befestigungsvariante

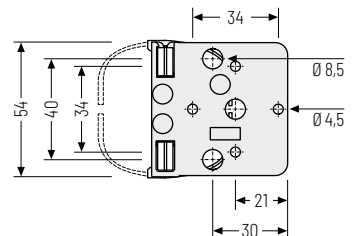
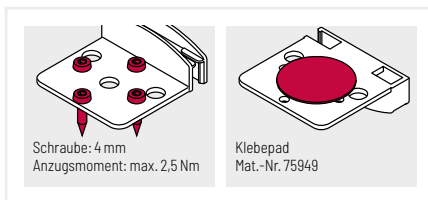

Anschluss B – oval für Tischplatte

Tischanschluss zur Montage der Leitungsführung unter der Tischplatte oder am Kabelkanal durch verschrauben.

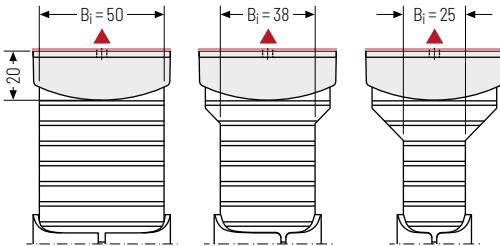

Befestigungsvariante

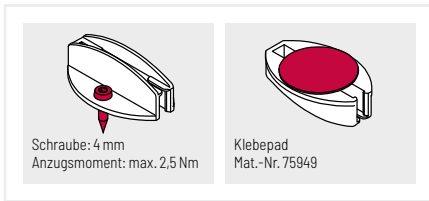

▲ Montagemöglichkeiten

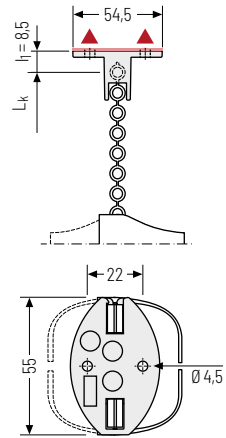

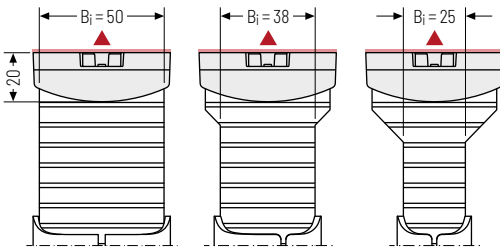

Anschluss N – oval für Tischplatte

Tischanschluss zur Montage der Leitungsführung unter der Tischplatte oder am Kabelkanal über integrierte Magnete.

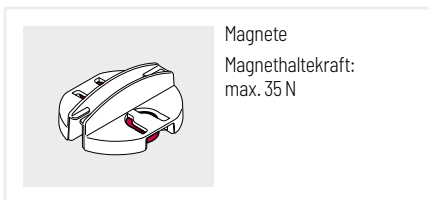

Befestigungsvariante



 Selbstklebender
Gegenhalter für
nicht-magnetische
Flächen erhältlich!

▲ Montagemöglichkeiten

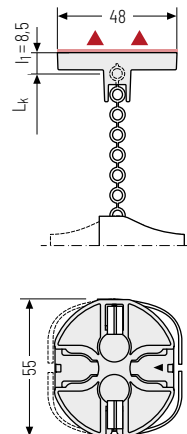

Serie
PROTUM®

Serie
K

Serie
UNIFLEX
Advanced

Serie
M

Serie
TKHP®

Serie
XL

Serie
QUANTUM®

Serie
TKR

Serie
TKA

Serie
UAT

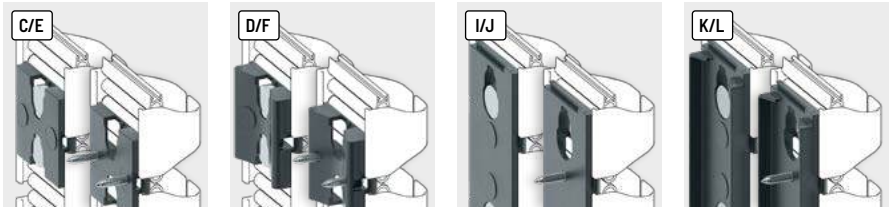

Farbe	B _i	E	C	F	D	I	J	K	L
● Schwarz	25	200000745	200000191	-	-	-	-	-	-
	38	200000746	200000194	-	-	-	-	-	-
	50	75741	75742	75744	75888	75940	75634	75943	75647
○ Weiß	25	200000749	200000191	-	-	-	-	-	-
	38	200000750	200000720	-	-	-	-	-	-
	50	75886	75887	75888	75889	75941	75635	75944	75648
● Silbergrau	25	200000747	200000192	-	-	-	-	-	-
	38	200000748	200000719	-	-	-	-	-	-
	50	75878	75879	75880	75881	75942	75636	75945	75649

Die Bestellnummern gelten ist für 1 VE = 50 Stück

Anschluss C/E – für Tischgestell flach

Anschluss für Montage der Leitungsführung am Tischgestell rechteckig. Befestigung über integrierte Magnete, Schrauben oder Kabelbinder.

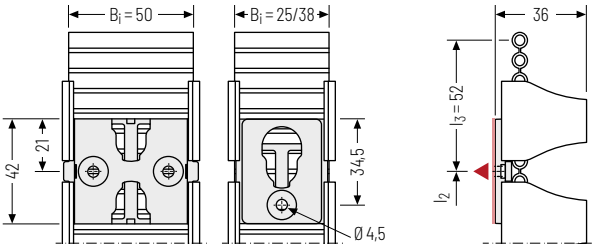

▲ Montagemöglichkeiten

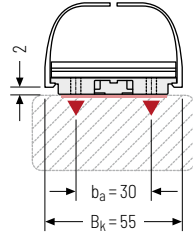

Befestigungsvarianten

<p>Anschluss E</p> <p>Magnete Magnethaltekraft: max. 40 N</p>	<p>Anschluss C</p> <p>Schraube: 4 mm Anzugsmoment: max. 2,5 Nm</p>	<p>Anschluss C</p> <p>Kabelbinder: 5 mm</p>
--	---	--

Gegenhalter für nicht-magnetische Flächen erhältlich!



Anschluss D/F – für Tischgestell rund

Anschluss für Montage der Leitungsführung am Tischgestell $\varnothing = 70$ mm. Befestigung über integrierte Magnete, Schrauben oder Kabelbinder.

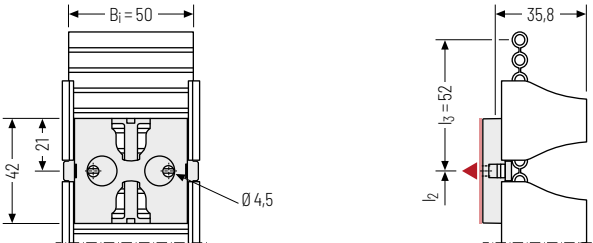

▲ Montagemöglichkeiten

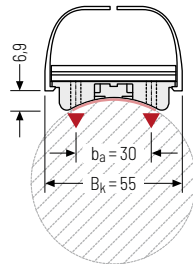

Befestigungsvarianten

<p>Anschluss F</p> <p>Magnete Magnethaltekraft: max. 40 N</p>	<p>Anschluss D</p> <p>Schraube: 4 mm Anzugsmoment: max. 2,5 Nm</p>	<p>Anschluss D</p> <p>Kabelbinder: 5 mm</p>
--	---	--

Für B1 25/38 kann der Anschluss C/E verwendet werden.

Serie PROTUM®

Serie K
Serie UNIFLEX Advanced
Serie M
Serie TKHP®
Serie XL
Serie QUANTUM®
Serie TKR
Serie TKA
Serie UAT

Anschluss I/J – für Tischgestell flach

Anschluss für Montage der Leitungsführung am Tischgestell rechteckig. Befestigung über integrierte Magnete oder Schrauben.

▲ Montagemöglichkeiten

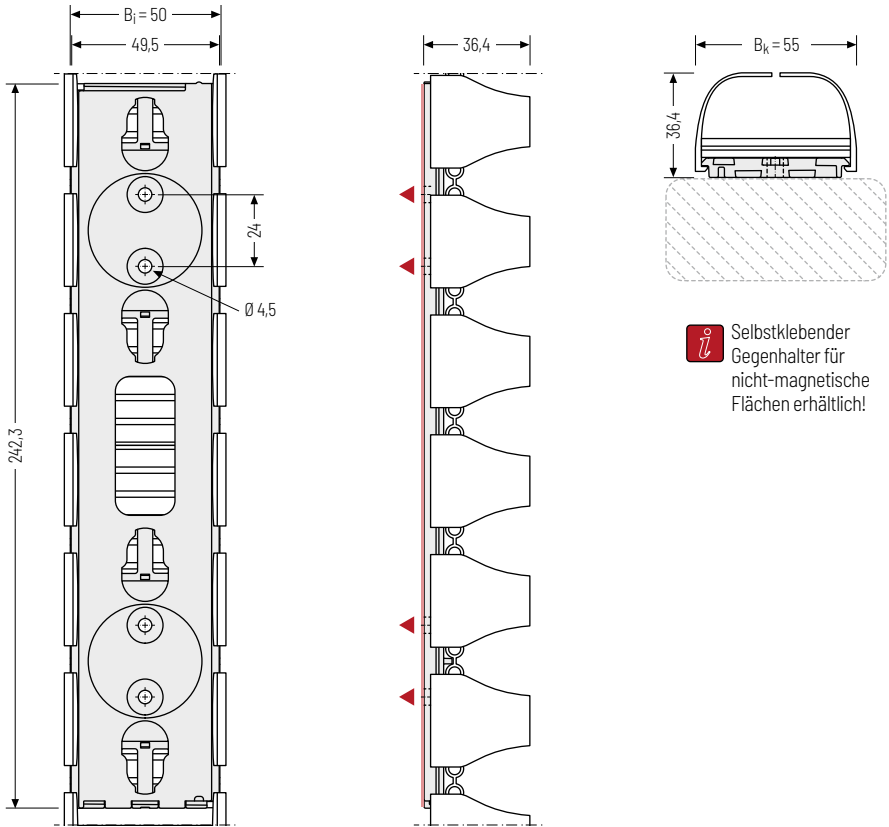

📌 Selbstklebender Gegenhalter für nicht-magnetische Flächen erhältlich!

Befestigungsvarianten

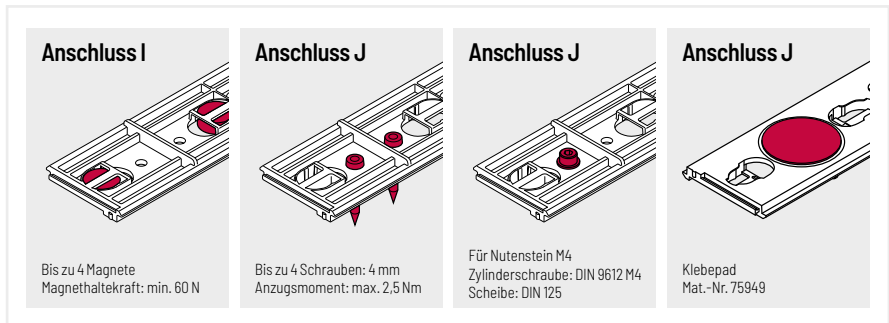

Anschluss K/L - für Tischgestell rund

Anschluss für Montage der Leitungsführung am Tischgestell $\varnothing = 70$ mm. Befestigung über integrierte Magnete oder Schrauben.

▲ Montagemöglichkeiten

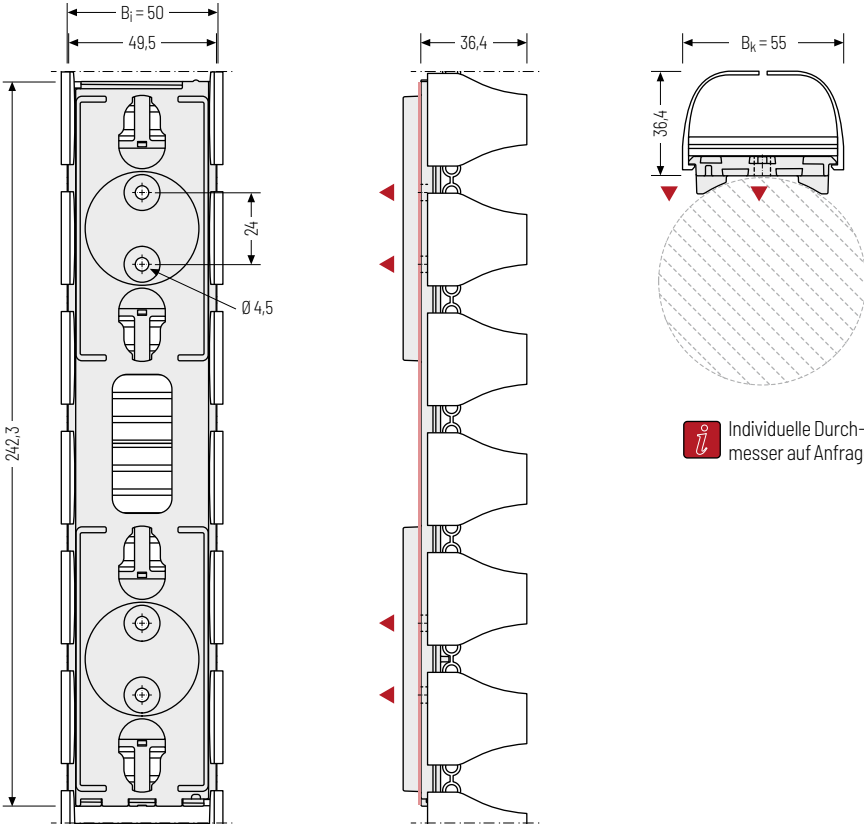

Befestigungsvarianten

Anschluss K

Bis zu 4 Magnete
Magnethaltekraft: min. 60 N



Anschluss L

Bis zu 4 Schrauben: 4 mm
Anzugsmoment: max. 2,5 Nm

Änderungen vorbehalten.

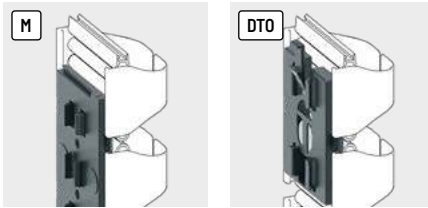
Serie PROTUM®	Serie K
Serie UNIFLEX Advanced	Serie M
Serie TKHP®	Serie XL
Serie QUANTUM®	Serie TKR
Serie TKA	Serie UAT



Farbe	B _i	M	DTO Schulte U-DOCK	DTO Bachmann STEP
 Schwarz	50	75937*	200000754 / 200000760**	200000751 / 200000757**
 Weiß	50	75938*	200000756 / 200000762**	200000753 / 200000759**
 Silbergrau	50	75939*	200000755 / 200000761**	200000752 / 200000758**

*VE = 50 Stück **3er Set

Anschluss DTO – kundenspezifische Befestigungselemente

Auf Anfrage entwickeln wir gerne kundenspezifische Befestigungselemente, die exakt auf Ihre Anforderungen und Ihre Anwendungen abgestimmt sind. Von der ersten Idee über die Konstruktion bis zur fertigen Lösung begleiten wir den gesamten Entwicklungsprozess mit technischem Know-how und hoher Präzision. So entstehen individuelle Lösungen, die durch Funktionalität, Qualität und Zuverlässigkeit überzeugen.



Anschluss M – für Profile flach

Anschluss für Montage der Leitungsführung an Aluminiumprofilen rechteckig. Befestigung über integrierten Klipp.

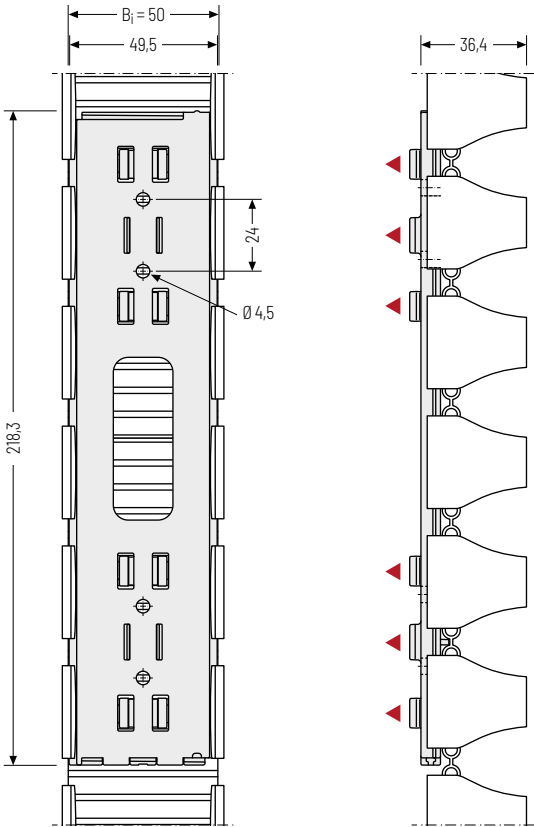

▲ Montagemöglichkeiten

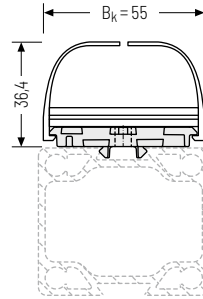

i Individuelle Profilquerschnitt auf Anfrage.

Befestigungsvarianten

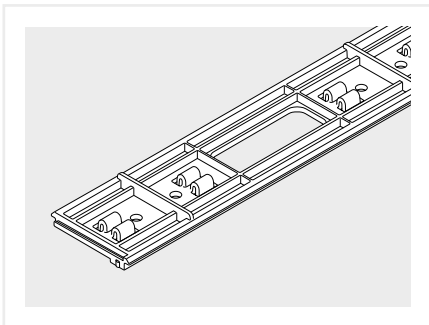

i Montage abhängig von der Form des Aluprofils. Bitte sprechen Sie uns an – wir beraten Sie gerne.

Serie PROTUM®

Serie K

Serie UNIFLEX Advanced

Serie M

Serie TKHP®

Serie XL

Serie QUANTUM®

Serie TKR

Serie TKA

Serie UAT



Farbe	B _i	G	H	N	Adapter B _i 25 Nutm	Adapter B _i 25 Feder	Adapter B _i 38 Nutm	Adapter B _i 38 Feder	
	Schwarz	50	75745	75992	75744	200000727	200000728	200000729	200000730
	Weiß	50	75890	75994	75888	200000739	200000740	200000741	200000742
	Silbergrau	50	75882	75993	75880	200000733	200000734	200000735	200000736

Die Bestellnummern gelten ist für 1 VE = 50 Stück

Anschluss G - Bodenanschluss

Bodenanschluss zum sauberen Abschluss der Leitungsführung zum Bodenbelag.
Individuelle Farben und Ausführungen auf Anfrage.

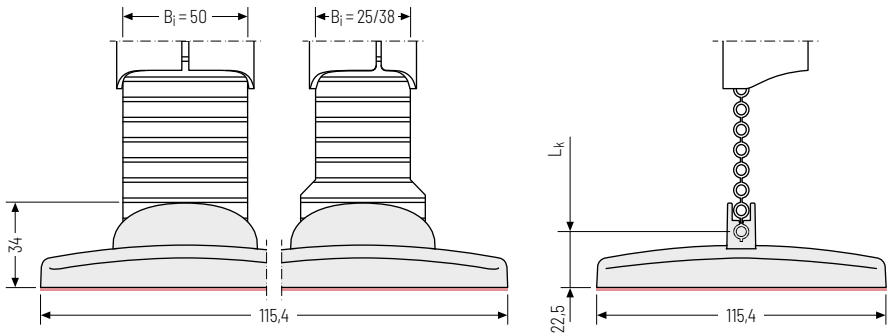

Anschluss H – für Tischfuß

Anschluss für Montage der Leitungsführung am Tischfuß.
Befestigung durch festklipsen.

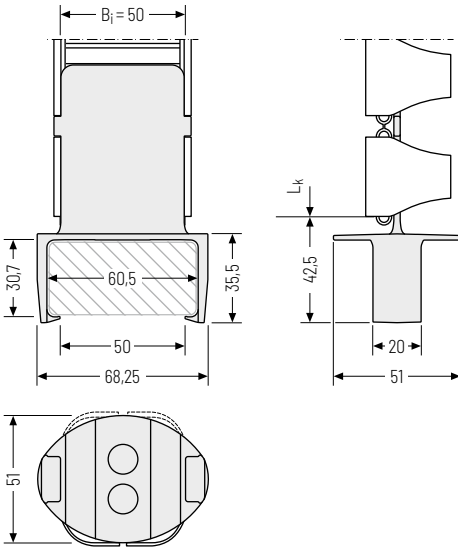

Befestigungsvariante

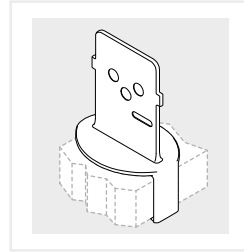

Anschluss N – oval für Tischfuß

Anschluss für Montage der Leitungsführung am Tischfuß.
Befestigung über integrierte Magnete.

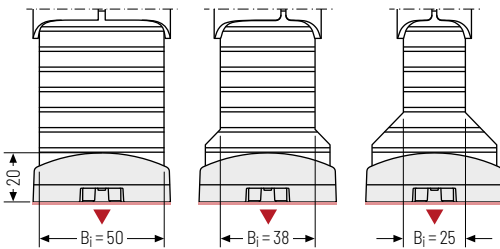

▲ Montagemöglichkeiten

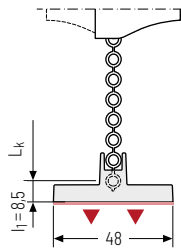

Befestigungsvariante

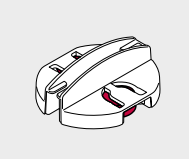

Magnete
Magnethaltekraft:
max. 35 N

 Selbstklebender Gegenhalter für nicht-magnetische Flächen erhältlich!

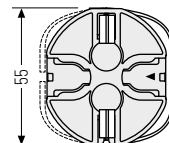

Kombinationsmöglichkeiten für Anschlüsselemente

Je nach Ausführung Ihrer Büromöbel ergeben sich unterschiedliche Kombinationsmöglichkeiten der Anschlüsselemente. So lassen sich diese wahlweise unter Tischplatten/Kabelkanälen, an eckigen oder runden Tischbeinen oder auf dem Boden befestigen.

Kombinationsmöglichkeiten für nicht höhenverstellbare Tische

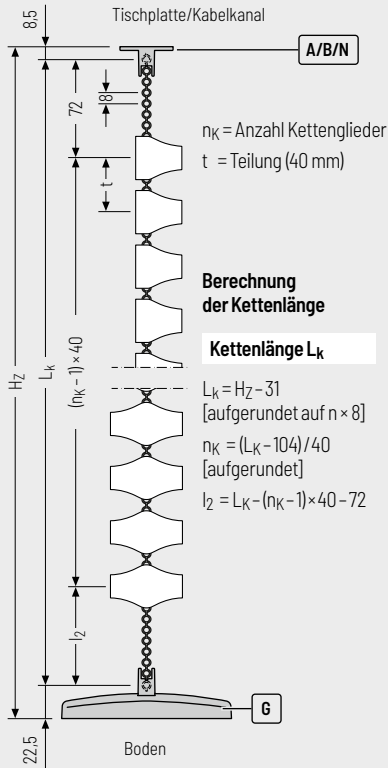

Kombinationsmöglichkeiten für höhenverstellbare Tische (nur einseitige Variante)

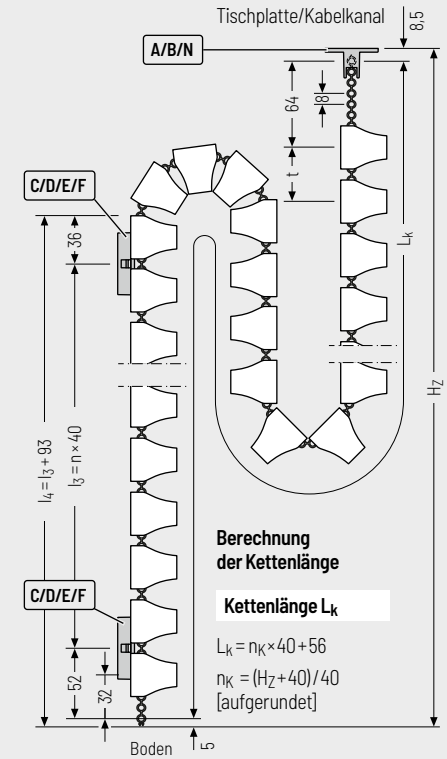

Anschlüsselemente

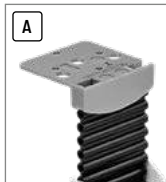

Seite 294



Seite 295



Seite 297



Seite 297



Seite 302



Alle Anschlüsse und Energieführungen sind miteinander kombinierbar und stehen in den Farbvariationen Silbergrau, Schwarz und Weiß zur Verfügung

Kombinationsmöglichkeiten für Anschlüsselemente

Je nach Ausführung Ihrer Büromöbel ergeben sich unterschiedliche Kombinationsmöglichkeiten der Anschlüsselemente. So lassen sich diese wahlweise unter Tischplatten/Kabelkanälen, an eckigen oder runden Tischbeinen oder auf dem Boden befestigen.

Kombinationsmöglichkeiten für höhenverstellbare Tische (nur einseitige Variante)

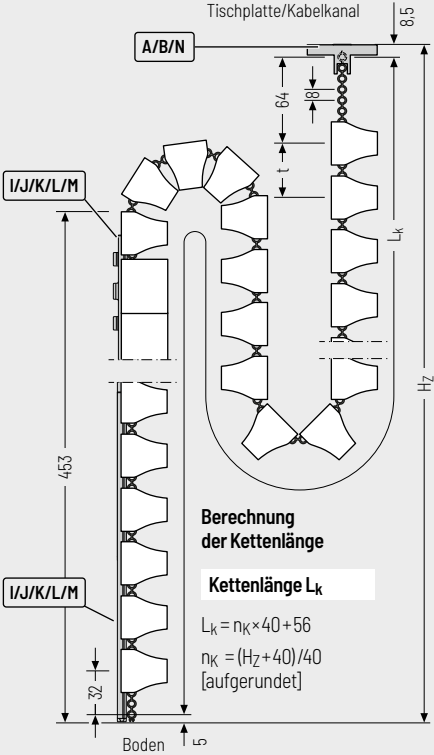

Kombinationsmöglichkeiten bei horizontaler Anordnung als Kabelkanal

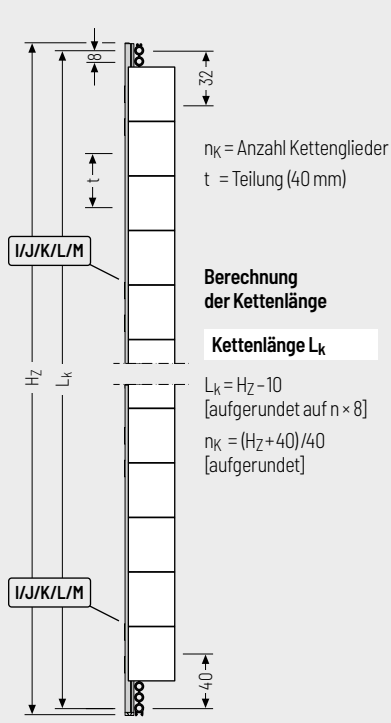

Anschlüsselemente



Änderungen vorbehalten.

Alle Anschlüsse und Energieführungen sind miteinander kombinierbar und stehen in den Farbvariationen Silbergrau, Schwarz und Weiß zur Verfügung

Serie
PROTUM®

Serie
K

Serie
UNIFLEX
Advanced

Serie
M

Serie
TKHP®

Serie
XL

Serie
QUANTUM®











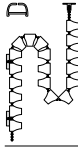



Serie
TKR

Serie
TKA











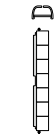



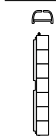

Serie
UAT

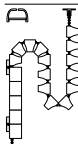
Bestellung

Standardsets für höhenverstellbare Tische
(Steh-/Sitz-Arbeitsplätze)

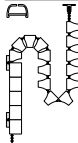









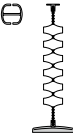

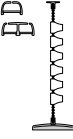

	Farbe	Best.-Nr. Set		
		B _i 25	B _i 38	B _i 50
 Standardset Protum Office für einen Steh-/Sitz-Arbeitsplatz mit einseitiger Leitungsbelegung » 1 Stck. P0400GS01 Energiekette: Gesamtlänge 1350 mm » 1 Stck. Anschluss B : Montage unterhalb der Tischplatte » 2 Stck. Anschluss F : Montage am runden Tischgestell (D=70mm)		200000832	200000835	75968
		200000834	200000837	75970
		200000833	200000836	75969
 Standardset Protum Office für einen Steh-/Sitz-Arbeitsplatz mit einseitiger Leitungsbelegung » 1 Stck. P0400GS01 Energiekette: Gesamtlänge 1350 mm » 1 Stck. Anschluss B : Montage unterhalb der Tischplatte » 2 Stck. Anschluss E : Montage am flachen Tischgestell		200000832	 200000835  200000838	75964
		200000834	 200000837  200000840	75966
		200000833	 200000836  200000839	75965















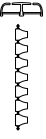

Standardsets für höhenverstellbare Tische
(Steh-/Sitz-Arbeitsplätze, mit Kabelkanal)

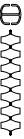
	Farbe	Best.-Nr. Set		
		B _i 25	B _i 38	B _i 50
 Standardset Protum Office für einen Steh-/Sitz-Arbeitsplatz mit einseitiger Leitungsbelegung » 1 Stck. P0400GS01 Kanal Energiekette: Gesamtlänge 480 mm » 2 Stck. Anschluss K : Montage am runden Tischgestell (D=70mm)		-	-	200005126
		-	-	200005128
		-	-	200005127
 Standardset Protum Office für einen Steh-/Sitz-Arbeitsplatz mit einseitiger Leitungsbelegung » 1 Stck. P0400GS01 Kanal Energiekette: Gesamtlänge 480 mm » 2 Stck. Anschluss I : Montage am flachen Tischgestell		-	-	200000841
		-	-	200000843
		-	-	200000842
 Standardset Protum Office für einen Steh-/Sitz-Arbeitsplatz mit einseitiger Leitungsbelegung » 1 Stck. P0400GS01 Kanal Energiekette: Gesamtlänge 1350 mm » 1 Stck. Anschluss B : Montage unterhalb der Tischplatte » 2 Stck. Anschluss K : Montage am runden Tischgestell (D=70mm)		-	-	200005132
		-	-	200005134
		-	-	200005133
 Standardset Protum Office für einen Steh-/Sitz-Arbeitsplatz mit einseitiger Leitungsbelegung » 1 Stck. P0400GS01 Kanal Energiekette: Gesamtlänge 1350 mm » 1 Stck. Anschluss B : Montage unterhalb der Tischplatte » 2 Stck. Anschluss I : Montage am flachen Tischgestell		-	-	200000847
		-	-	200000849
		-	-	200000848

Bestellung

Standardsets für nicht höhenverstellbare Tische (Standardarbeitsplätze)

	Farbe	Best.-Nr. Set		
		B _i 25	B _i 38	B _i 50
 <p>Standardset Protum Office für einen Standard-Arbeitsplatz mit beidseitiger Leitungsbelegung</p> <ul style="list-style-type: none"> » 1 Stck. P0400GS02 Energiekette: Gesamtlänge 815 mm » 1 Stck. Anschluss B: Montage unterhalb der Tischplatte » 1 Stck. Anschluss G: Abschluss zum Boden 		-	-	75960
		-	-	75962
		-	-	75961
 <p>Standardset Protum Office für einen Standard-Arbeitsplatz mit einseitiger Leitungsbelegung</p> <ul style="list-style-type: none"> » 1 Stck. P0400GS01 Energiekette: Gesamtlänge 815 mm » 1 Stck. Anschluss B: Montage unterhalb der Tischplatte » 1 Stck. Anschluss G: Abschluss zum Boden 		200000823	 200000826  200000829	75956
		200000825	 200000828  200000831	75958
		200000824	 200000827  200000830	75957

	Farbe	Best.-Nr. Set		
		B _i 25	B _i 38	B _i 50
 <p>Standardset Leitungsführung Protum Office, Innenquerschnitt 25/38/50 x 21,5 mm</p> <ul style="list-style-type: none"> » 1 Stck. P0400GS01 Energiekette: Gesamtlänge 960 mm 		200000778	200000796	75972
		200000780	200000798	75980
		200000779	200000797	75976
 <p>Standardset Leitungsführung Protum Office, Innenquerschnitt 2 x (38/51 x 21,5 mm)</p> <ul style="list-style-type: none"> » 1 Stck. P0400GS01.2 Energiekette: Gesamtlänge 960 mm 		-	200000814	75855
		-	200000816	75857
		-	200000815	75856
 <p>Standardset Leitungsführung Protum Office, Innenquerschnitt 2 x (25/38/50 x 21,5 mm)</p> <ul style="list-style-type: none"> » 1 Stck. P0400GS02 Energiekette: Gesamtlänge 960 mm 		-	-	75981
		-	-	75989
		-	-	75985
 <p>Standardset Seitenteile „Clip“ zur Befestigung einer Steckerleiste. Befestigungsset für beidseitige Anbindung.</p> <ul style="list-style-type: none"> » 1 Stck. Clip Energiekette: Gesamtlänge 480 mm 		-	-	75812
		-	-	75814
		-	-	75813

Alle Sets werden verpackt im Karton inkl. Befestigungsmaterial und Montageanleitung geliefert. Die Bestellnummer ist für 1 Set / 1 VE = 50 Sets. Individuelle Sets (ab 5 VE = 250 Sets) auf Anfrage.

Änderungen vorbehalten.

 Die Farbvarianten des Bandes, der Seitenteile und Anschlüsse sind für Großabnehmer auf Anfrage miteinander kombinierbar. Bei farbigen Artikeln kann es zu Farbunterschieden kommen.

Serie
PROTUM®

Serie
K

Serie
UNIFLEX
Advanced

Serie
M

Serie
TKHP®

Serie
XL

Serie
QUANTUM®

Serie
TKR

Serie
TKA

Serie
UAT

Serie
PROTUM®Serie
KSerie
UMFLEX
AdvancedSerie
MSerie
TKHp®Serie
XLSerie
QUANTUM®Serie
TKRSerie
TKASerie
UAT

Entwicklung & Konzeption

Von der ersten Idee bis zur Serienreife begleiten wir Ihr Projekt ganzheitlich. Unsere eigene Konstruktion verbindet Funktionalität, fertigungsgerechtes Design sowie Materialeffizienz und Recyclingfähigkeit. Durch frühzeitige technische Beratung zu Werkstoffen, Geometrien und Kosten schaffen wir Planungssicherheit. Prototypen aus unserer additiven Fertigung ermöglichen schnelle Entscheidungen und verkürzte Entwicklungszyklen.

Eigene Fertigung & Montage

Wir fertigen im Spritzguss in Deutschland – mit kurzen Wegen und enger Verzahnung von Entwicklung und Produktion. Im eigenen Haus montieren wir komplette Baugruppen und Sets und liefern einbaufertige Lösungen statt einzelner Komponenten.

Nachhaltigkeit & Verantwortung

Ein zertifiziertes Umweltmanagement nach ISO 14001, ressourcenschonende Prozesse und kontinuierliche Verbesserungen prägen unser Handeln. Rezyklate und interne Recyclingkreisläufe sind fester Bestandteil unserer nachhaltigen Entwicklung und Fertigung.



Kundennutzen

Ein Ansprechpartner über den gesamten Prozess, kürzere Entwicklungszeiten und geringerer Ressourceneinsatz. Dazu kommen hohe Qualität, Liefersicherheit und Transparenz – für nachhaltige Kunststofflösungen „Made in Germany“.

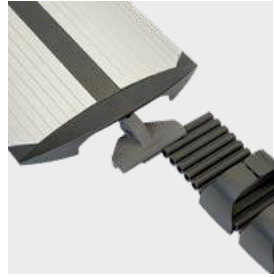

Baukastenprinzip & Systemlogik

Ein klar strukturiertes Produktportfolio aus definierten Modulen bildet die Basis aller Lösungen. Bewährte, identische Bauteile werden nach Baukastenprinzip kombiniert statt neu entwickelt – für reduzierte Komplexität und maximale Effizienz.

Vordefinierte Sets

Praxisbewährte Standardsets decken typische Anwendungen und Einbausituationen ab. Sie sind schnell verfügbar, technisch optimal abgestimmt und erleichtern Auswahl, Einkauf und Montage – ideal für Serienanwendungen mit klaren Anforderungen.

Individuelle Lösungen im System

Kundenspezifische Anpassungen erfolgen konsequent auf Basis derselben Module. Kombination, Skalierung oder Erweiterung sind jederzeit ohne Systembruch möglich – maßgeschneidert und dennoch standardisiert.

Flexibilität & Effizienz

Einheitliche Komponenten reduzieren Variantenvielfalt und verkürzen Lieferzeiten. Alle Elemente sind technisch kompatibel und flexibel einsetzbar – auch bei sich ändernden Anforderungen.

Anwendung & Einbausituationen

Das System eignet sich für unterschiedlichste Bauraumgrößen, Einbaulagen und funktionale Anforderungen. Skalierbar von der einfachen Standardlösung bis zur komplexen Anwendung.

Kundennutzen

Schnelle Auswahl durch klare Strukturen, Kostenvorteile durch Standardisierung und hohe Planungssicherheit. Zukunftssicher, erweiterbar und wirtschaftlich – effektiv und flexibel zugleich.