

Serie UAT

Extremer Leitungsschutz in rauen
Umgebungsbedingungen

Marken für die TSUBAKI KABELSCHLEPP GmbH sind als nationale oder internationale Registrierung in den folgenden Ländern geschützt:
tsubaki-kabelschlepp.com/trademarks

Änderungen vorbehalten.

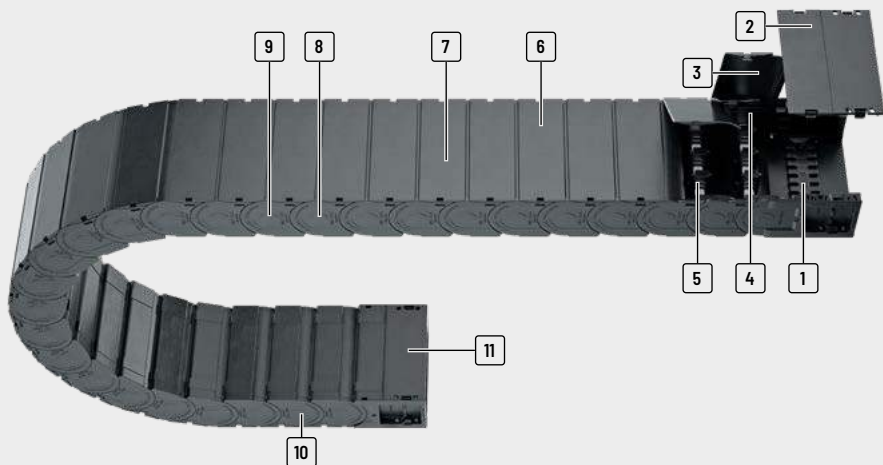

- | | | | |
|---|--|--|--|
| <p>1 Anschlussstücke mit optionaler Zugentlastung</p> <p>2 Komplett lösbare Deckel</p> <p>3 Leicht und schnell zu öffnen</p> | <p>4 Leitungsschonender Innenraum – keine Störkanten</p> <p>5 Trennstufe und Höhenunterteilung zur Separation der Leitungen</p> <p>6 Außen zu öffnende Bauart</p> | <p>7 Sicherer Halt der Deckel auch bei starken Belastungen (z. B. durch Hydraulikleitungen)</p> <p>8 Kettenglieder aus Kunststoff</p> <p>9 Große freitragende Länge</p> | <p>10 Sehr leise dank integrierter Geräuschkämpfung</p> <p>11 Deckelsystem auch im Anschluss</p> |
|---|--|--|--|

Eigenschaften

- » ausgezeichneter Schutz der Leitungen
- » schnelle Leitungsbelegung – außen zu öffnende Bauarten
- » sehr leise dank interner Geräuschkämpfung
- » große freitragende Länge
- » hochwertiges Design
- » für freitragende und gleitende Anordnungen
- » Im Innendeckel integrierte Gleitflächen mit Verschleißvolumen



Deckel einfach mit einem Schraubendreher entriegeln



Deckel vom Kettenglied lösen



Trennstegsystem TS1



Optionaler Zugentlastungskamm – auch doppelstöckig

Typenreihe	Öffnungsvariante	Stegbauart	h_i [mm]	h_G [mm]	B_i [mm]	B_k [mm]	B_i - Raster [mm]	t [mm]	KR [mm]	Zusatz- last \leq [kg/m]	Lei- tungs- d_{max} [mm]
UAT1555											
		080	50	69	75 - 175	Bi + 21	-	55,5	100 - 300	15	40

Serie
PROTUM®Serie
KSerie
UNIFLEX
AdvancedSerie
MSerie
TKHDSerie
XLSerie
QUANTUM®Serie
TKRSerie
TKASerie
UAT

Freitragend Anordnung			Gleitende Anordnung			Innenaufteilung				Bewegung			Seite
Verfahrweg ≤ [m]	v_{max} ≤ [m/s]	a_{max} ≤ [m/s ²]	Verfahrweg ≤ [m]	v_{max} ≤ [m/s]	a_{max} ≤ [m/s ²]	TS0	TS1	TS2	TS3	vertikal hängend oder stehend	auf der Seite liegend	Drehbewegung	

6,5	8	40	150	3	15	•	•	-	-	•	•	-	612
-----	---	----	-----	---	----	---	---	---	---	---	---	---	-----

Serie PROTUN®
Serie K
Serie UNIFLEX Advanced
Serie M
Serie TKHD
Serie XL
Serie QUANTUM®
Serie TKR
Serie TKA

Änderungen vorbehalten.

UAT1555



Teilung
55,5 mm



Innenhöhe
50 mm



Innenbreiten
75 – 175 mm



Krümmungsradien
100 – 300 mm

Stegbauarten



Bauart 080 Seite **614**

Beidseitig abgedeckt mit außen lösbarem Deckel

- » Kunststoff-Deckel für raue Umgebungsbedingungen mit Spänen, Schmutz und Staub.
- » Komplet, einseitig an beliebiger Position, lösbar.
- » **Außen:** sehr schnell zu lösen.

Serie
PROTUM®Serie
KSerie
UNIFLEX
AdvancedSerie
MSerie
TKHDSerie
XLSerie
QUANTUM®Serie
TKRSerie
TKASerie
UAT

Freitragende Anordnung

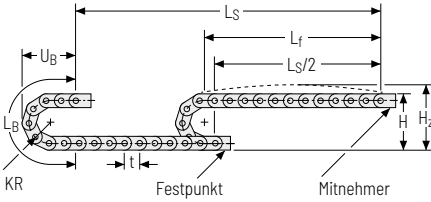

KR [mm]	H [mm]	H _z [mm]	L _B [mm]	U _B [mm]
100	268	298	425	190
125	318	348	504	215
150	368	398	582	240
175	418	448	661	265
200	468	498	739	290
225	518	548	818	315
250	568	598	896	340
300	668	698	1053	390

Belastungsdiagramm für freitragende Länge
in Abhängigkeit von der Zusatzlast.

Bei längeren Verfahrenswegen ist ein Durchhang der Energieführung je nach Einsatzfall technisch zulässig.
Ketteneigengewicht $q_k = 2,9 \text{ kg/m}$ bei $B_i 125 \text{ mm}$.
Bei abweichender Innenbreite verändert sich die maximale Zusatzlast.

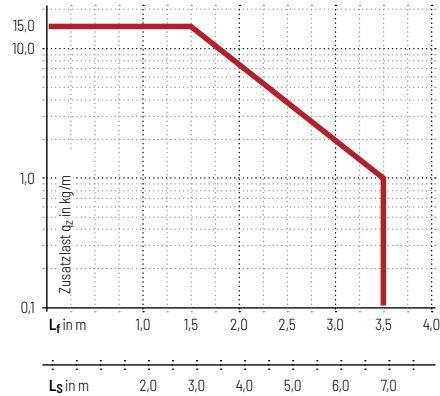

-  **Geschwindigkeit**
bis 8 m/s
-  **Beschleunigung**
bis 40 m/s²
-  **Verfahrenweg**
bis 6,5 m
-  **Zusatzlast**
bis 15 kg/m

Gleitende Anordnung

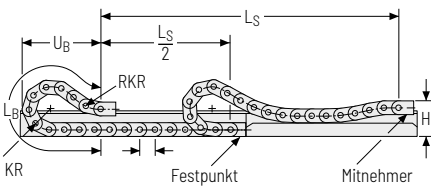

-  **Geschwindigkeit**
bis 3 m/s
 -  **Beschleunigung**
bis 15 m/s²
 -  **Verfahrenweg**
bis 150 m
 -  **Zusatzlast**
bis 15 kg/m
-  Die gleitende Energieführung muss in einem Kanal geführt werden. Siehe S. 850.

Änderungen vorbehalten.

- Serie PROTUM®
- Serie K
- Serie UNIFLEX Advanced
- Serie M
- Serie TKHD
- Serie XL
- Serie QUANTUM®
- Serie TKR
- Serie TKA
- Serie UAT

Stegbauart 080 – beidseitig abgedeckt mit außen lösbarem Deckel

- » Kunststoff-Deckel für raue Umgebungsbedingungen mit Spänen und Schmutz.
- » Komplet, einseitig an beliebiger Position, lösbar.
- » **Außen:** sehr schnell zu lösen.



Steganordnung an jedem Kettenglied (**VS: vollstegig**)



B_i von 75 – 175 mm

Serie PROTUM®

Serie K

Serie UNIFLEX Advanced

Serie M

Serie TKHD

Serie XL

Serie QUANTUM®

Serie TKR

Serie TKA

Serie UAT

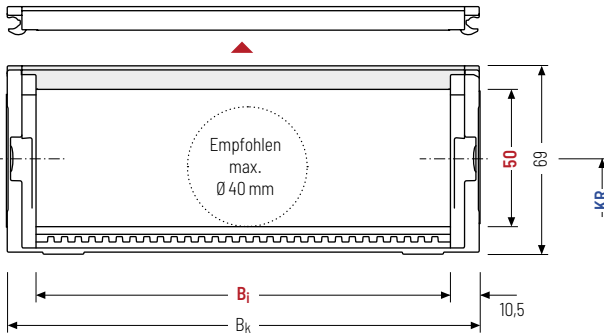

Der maximale Leitungsdurchmesser ist stark abhängig vom Krümmungsradius und dem gewünschten Leitungstyp. Bitte sprechen Sie uns an.

Berechnung der Kettenlänge

Kettenlänge L_k

$$L_k \approx \frac{L_S}{2} + L_B$$

Kettenlänge L_k aufgerundet auf Teilung t

h_i [mm]	h_G [mm]	B_i [mm]			B_k [mm]	KR [mm]				q_k [kg/m]
50	69	75	125	175	$B_i + 21$	100	125	150	175	2,43
						200	225	250	300	3,44

Bestellbeispiel



UAT1555

Typenreihe

080

Stegbauart

175

 B_i [mm]

225

KR [mm]

2553

 L_k [mm]

VS

Steganordnung

Trennstegsysteme

Montiert wird das Trennstegsystem standardmäßig an jedem 2. Kettenglied.

Standardmäßig sind Trennstege bzw. das komplette Trennstegsystem (Trennstege mit Höhenanpassungen) im Querschnitt verschiebbar (**Version A**).

Für Anwendungen mit Querbeschleunigungen und auf der Seite liegende Anwendungen sind die Trennstege durch einfaches Wenden auf dem Steg fixierbar. Hierbei rasten die Arretierungsnocken in den Rastprofilen der Deckel ein (**Version B**).

Trennstegsystem TSO ohne Höhenunterteilung

Vers.	a_T min [mm]	a_x min [mm]	a_c min [mm]	a_x Raster [mm]	n_T min
A	5	10	7	-	-
B	7,5	10	7	5	-

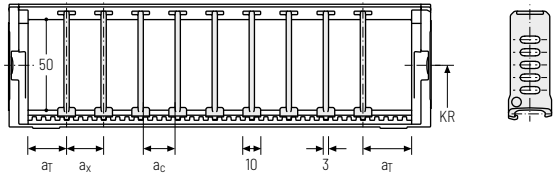

Trennstegsystem TS1 mit durchgehender Höhenunterteilung

Vers.	a_T min [mm]	a_x min [mm]	a_c min [mm]	a_x Raster [mm]	n_T min
A	5	10	7	-	2
B	7,5	10	7	5	2

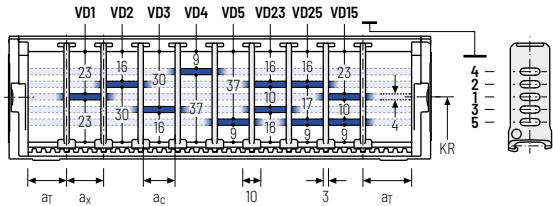

Bestellbeispiel

TS1

A

3

VD0

⋮

VD1

Trennstegsystem
Version
 n_T
Höhenunterteilung

Bitte die Bezeichnung des Trennstegsystems (**TS0, TS1...**), die Version, sowie die Anzahl der Trennstege pro Querschnitt (n_T) angeben.

Bei Verwendung von Trennstegsystemen mit Höhenunterteilung (**TS1**) bitte zusätzlich die Positionen [z.B. VD1] vom linken Mitnehmerband aus angeben. Sie können Ihrer Bestellung gerne eine Skizze beifügen.

- Serie PROTUN®
- Serie K
- Serie UNIFLEX Advanced
- Serie M
- Serie TKHD
- Serie XL
- Serie QUANTUM®
- Serie TKR
- Serie TKA



Universal-Anschlusselemente UMB – Kunststoff (Standard)

Die Universal-Anschlusselemente (UMB) aus Kunststoff lassen sich **von oben, von unten oder stirnseitig anschließen**.

Mitnehmer

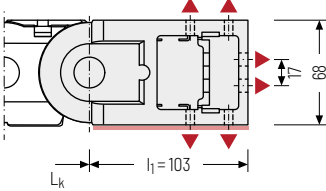

Festpunkt

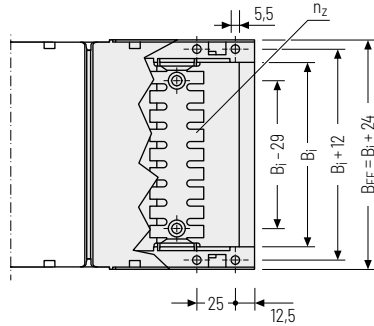
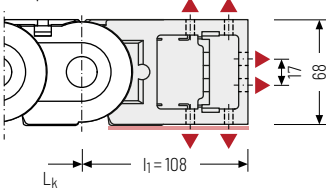

▲ Montagemöglichkeiten

B_1 [mm]	B_{EF} [mm]	n_2
75	99	2 x 5
125	149	2 x 9
175	199	2 x 13

 Empfohlenes Anzugsmoment: 5 Nm für Zylinderschrauben ISO 4762 - M5 x 8.8

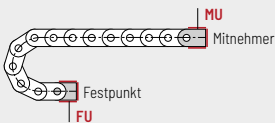

Anschlusspunkt

- F - Festpunkt
- M - Mitnehmer

Anschlussart

- U - Universalanschluss

Bestellbeispiel

