

Série UNIFLEX *Advanced*

Produit polyvalent léger et silencieux
avec un large champ d'applications*



* Selon la construction, des caractéristiques différentes sont à votre disposition pour les différentes séries de modèles.

Les marques pour TSUBAKI KABELSCHLEPP GmbH sont légalement protégées en tant qu'enregistrement national ou international dans les pays suivants : tsubaki-kabelschlepp.com/trademarks

Sous réserve de modifications.

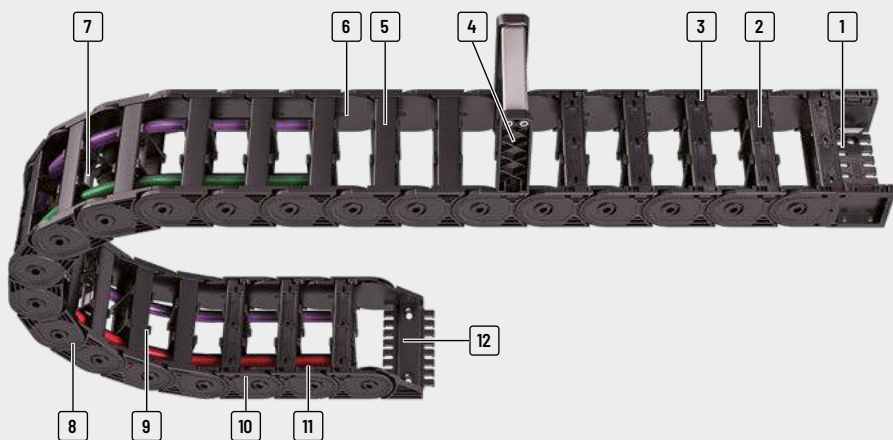

- | | | | |
|--|---|---|--|
| <p>1 Élément de raccord universel (UMB) avec peigne serre-câbles intégrés</p> <p>2 Modèle de conception avec entretoise ouvrable de l'intérieur ou de l'extérieure</p> <p>3 Rapide et facile à ouvrir grâce à un système de</p> | <p>rotule sur les entretoises</p> <p>4 Structure avec liaison entretoise - maillon</p> <p>5 Maillons de chaînes monobloc non ouvrable type O20</p> <p>6 Bon rapport entre largeur intérieure et extérieure</p> | <p>7 Multiples possibilités de séparation des câbles</p> <p>8 Système de butée double, robuste, pour grandes longueurs auto-portantes</p> <p>9 Mise en place de séparateur aisée</p> | <p>10 Très silencieux grâce à des amortisseurs interne</p> <p>11 Surfaces d'usure latérales</p> <p>12 Raccord mono bloc avec peigne serre-câbles intégrés</p> |
|--|---|---|--|

Propriétés

- » Grandes longueurs auto-portantes
- » Résistance élevée à la torsion
- » Bon rapport entre la largeur intérieure vers extérieure
- » Nombreux matériaux disponibles pour applications spéciales
- » Montage facile et pose rapide des câbles
- » Outils de montage disponibles
- » Entretoises à ouverture des deux côtés avec rotule intégrée
- » Multiples possibilités de répartition intérieure

- » Surfaces d'usure pour applications replongeantes avec longues courses

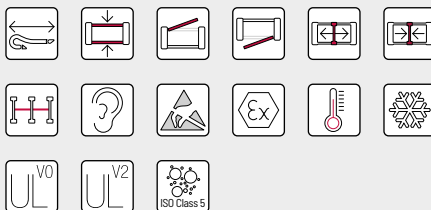

Séparateurs fixables pour les applications latérales et les applications avec des accélérations transversales élevées – pas d'entretoises supplémentaires nécessaires

Surfaces d'usure latérales – pour une durée de vie élevée pour les applications avec un glissement sur le coté (chant)

Fixation facile du peigne serre-câbles du rail C dans le raccord

Série	Variante d'ouverture	Type d'entretoise	h_i	h_G	B_i	B_k	B_i -Cran	t	KR	Charge add.	Câble d_{max}
			[mm]	[mm]	[mm]	[mm]	[mm]	[mm]	[mm]	≤ [kg/m]	[mm]
UA1250											
		020	17,5	23	30 - 50	60	-	25	28 - 100	4	14
		030	17,5	23	30 - 50	60	-	25	28 - 100	4	14
UA1320											
		020	20	25,5	15 - 65	27 - 77	-	32	28 - 125	3,0	16
		030	20	25,5	15 - 65	27 - 77	-	32	28 - 125	3,0	16
UA1455											
		020	26	36	25 - 130	41 - 146	-	45,5	52 - 200	6	20,5
		030	26	36	25 - 130	41 - 146	-	45,5	52 - 200	6	20,5
		040	26	36	25 - 130	41 - 146	-	45,5	52 - 200	6	20,5
		050	26	36	25 - 130	41 - 146	-	45,5	52 - 200	6	20,5
UA1555											
		020	38	50	50 - 150	68 - 168	-	55,5	63 - 200	10	30
		030	38	50	50 - 150	68 - 168	-	55,5	63 - 200	10	30
		040	38	50	50 - 150	68 - 168	-	55,5	63 - 200	10	30
		050	38	50	50 - 150	68 - 168	-	55,5	63 - 200	10	30
UA1665											
		020	44	60	50 - 250	72 - 272	-	66,5	75 - 300	15	35
		030	44	60	50 - 250	72 - 272	-	66,5	75 - 300	15	35
		040	44	60	50 - 250	72 - 272	-	66,5	75 - 300	15	35
		RMA	44 (114-189)	60 (170-245)	125 - 200	147 - 222	1	66,5	75 - 300	15	35/151

Config. autoportante			Config. replongeante			Répartition intérieure				Mouvement			Page
Course ≤ [m]	V _{max} ≤ [m/s]	a _{max} ≤ [m/s ²]	Course ≤ [m]	V _{max} ≤ [m/s]	a _{max} ≤ [m/s ²]	TS0	TS1	TS2	TS3	Accro à la verti- cale ou debout	Couchée sur le côté	Application circulaire	
1,6	10	50	60	3	30	•	-	-	-	•	•	•	152
2,9	10	50	80	2,5	25	•	-	-	-	•	•	•	158
4,8	10	50	120	2,5	20	•	-	-	•	•	•	•	164
4,8	10	50	120	2,5	20	•	•	-	•	•	•	•	165
4,8	10	50	-	-	-	•	•	-	•	•	•	•	166
6,3	9	45	125	3	20	•	-	-	•	•	•	•	174
6,3	9	45	125	3	20	•	•	-	•	•	•	•	175
6,3	9	45	-	-	-	•	•	-	•	•	•	•	176
7	8	40	150	3	15	•	-	-	•	•	•	•	184
7	8	40	150	3	15	•	•	-	•	•	•	•	185
7	8	40	-	-	-	•	•	-	•	•	•	•	186
7	8	40	150	3	15	•	•	-	•	•	•	-	188

Sous réserve de modifications.

Chaînes
porte-câbles

Configuration
des chaînes

Directives relatives
à la construction

Informations sur
les matériaux

Série
MONO

Série
QuickTrax®

Série
UNIFLEX
Advanced

Série
TKP35

Série
TKK

Série
EasyTrax®

Série	Variante d'ouverture	Type d'entretoise	h_i	h_G	B_i	B_k	B_i -Cran	t	KR	Charge add.	Câble d_{max}
			[mm]	[mm]	[mm]	[mm]	[mm]	[mm]	[mm]	[mm]	≤ [kg/m]
UA1775											
		020	56	77	100 - 400	126 - 476	-	77,5	90 - 340	25	44
		030	56	77	100 - 400	126 - 476	-	77,5	90 - 340	25	44
		040	56	77	100 - 400	126 - 476	-	77,5	90 - 340	25	44
UA1995											
		020	80	110	85 - 250	115 - 280	-	99,5	150 - 500	50	64
		030	80	110	85 - 250	115 - 280	-	99,5	150 - 500	50	64
		040	80	110	85 - 250	115 - 280	-	99,5	150 - 500	50	64
		070	80	110	85 - 250	115 - 280	-	99,5	150 - 500	50	64

Chaînes porte-câbles

Configuration des chaînes

Directives relatives à la construction

Informations sur les matériaux

Série MONO

Série QuickTrax®

Série UNIFLEX Advanced

Série TKP35

Série TKK

Série EasyTrax®

Config. autoportante			Config. replongeante			Répartition intérieure				Mouvement			Page	
Course ≤ [m]	V _{max} ≤ [m/s]	a _{max} ≤ [m/s ²]	Course ≤ [m]	V _{max} ≤ [m/s]	a _{max} ≤ [m/s ²]	TS0	TS1	TS2	TS3	Accro à la verti- cale ou debout	Couchée sur le côté	Application circulaire		
										•	•	•	•	196
7,8	10	35	200	3	8	•	-	-	•	•	•	•	•	197
7,8	10	35	200	3	8	•	•	-	•	•	•	•	•	198
9	10	25	200	8	20	•	-	-	•	•	•	•	•	204
9	10	25	200	8	20	•	•	-	•	•	•	•	•	205
9	10	25	200	8	20	•	•	-	•	•	•	•	•	206
9	10	25	200	8	200	•	•	-	•	•	•	•	•	207

Chaînes
porte-câbles

Configuration
des chaînes

Directives relatives
à la construction

Informations sur
les matériaux

Série
MONO

Série
QuickTrax®

Série
UNIFLEX
Advanced

Série
TKP35

Série
TKK

Série
EasyTrax®

UA1250



Pas de la chaîne
25 mm



**Hauteur
intérieure**
17,5 mm



**Largeurs
intérieures**
30 - 50 mm



**Rayons de
courbure**
28 - 100 mm

Types d'entretoises



Type de construction 020 Page **158**

Maillon non ouvrable

- » Maillon en plastique fermé faible poids avec une rigidité à la torsion particulière élevée.
- » **Extérieur / intérieur** : non ouvrable.

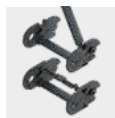

QuickTrax® | EasyTrax®

Pour une chaîne porte-câbles ouvrable avec une hauteur intérieure de 16,5 - 17,6 mm, nous recommandons les séries QuickTrax® 0250 ou EasyTrax® 0250 **QT0250 à partir de la page 132 et ET0250 à partir de la page 244.**

Configuration autoportante

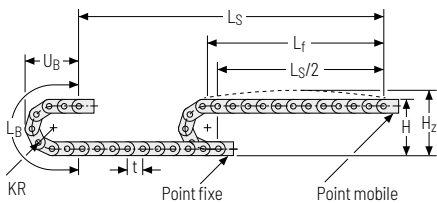

KR [mm]	H [mm]	H _z [mm]	L _B [mm]	U _B [mm]
28	79	104	138	65
38	99	124	169	75
45	113	138	191	82
60	143	168	238	97
75	173	198	286	112
100	223	248	364	137

Abaque des charges pour longueur auto-portante en fonction de la charge additionnelle.

Pour les courses plus longues, une flèche de la chaîne porte-câbles est techniquement admissible au cas par cas.

Poids propre de la chaîne $q_k = 0,36 \text{ kg/m}$ pour B_i 50 mm. Avec une largeur intérieure différente, la charge additionnelle maximale change.

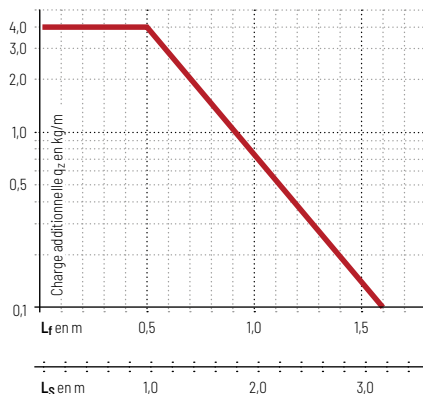

Vitesse
jusqu'à 10 m/s

Accélération
jusqu'à 50 m/s²

Course
jusqu'à 1,6 m

Charge additionnelle
jusqu'à 4 kg/m

Configuration replongeante

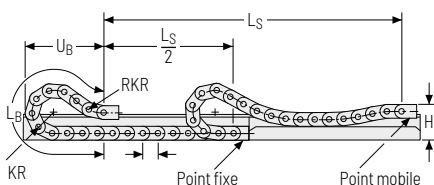

Vitesse
jusqu'à 3 m/s

Accélération
jusqu'à 30 m/s²

Course
jusqu'à 60 m

Charge additionnelle
jusqu'à 4 kg/m

La chaîne porte-câbles replongeante doit être guidée dans une goulotte. Voir page 844.

Chaînes
porte-câblesConfiguration
des chaînesDirectives relatives
à la constructionInformations sur
les matériauxSérie
MONOSérie
QuickTrax®Série
UNIFLEX
AdvancedSérie
TKP35Série
TKKSérie
EasyTrax®

Type d'entretoise 020 – maillon non ouvrable

- » Maillon en plastique fermé faible poids avec une rigidité à la torsion particulière élevée.
- » **Extérieur / intérieur** : non ouvrable.



Montage des entretoises tous
les maillons de chaîne
(VS : montage intégral)



B_i de 30 – 50 mm

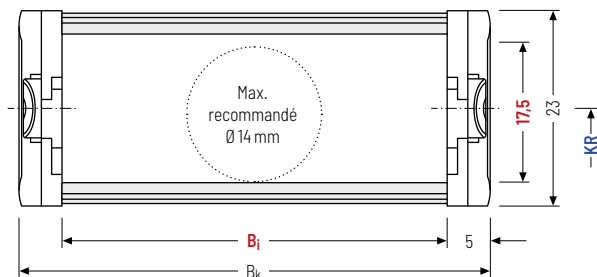

Le diamètre maximal des câbles dépend fortement du rayon de courbure et du type de câble souhaité. Veuillez nous contacter.

Calcul de la longueur de la chaîne

Longueur de la chaîne L_k

$$L_k \approx \frac{L_S}{2} + L_B$$

Longueur de la chaîne L_k
arrondie au pas de la
chaîne t

h_i [mm]	h_g [mm]	B_i [mm]	B_k [mm]	KR [mm]					q_k [kg/m]		
17,5	23	30	50	$B_i + 10$	28	38	45	60	75	100	0,32 – 0,36

Exemple de commande



UA1250

Série

020

Type d'entretoise

50

 B_i [mm]

75

KR [mm]

1100

 L_k [mm]

VS

Pos. entretoises

Systèmes de séparateurs

Les séparateurs sont montés en standard un maillon sur deux.

Les séparateurs ou système de séparateurs complets (séparateurs avec cloison horizontale) sont mobiles transversalement (**version A**).

Pour les utilisations avec accélérations transversales et les utilisations latérales, les séparateurs sont fixables par une simple rotation sur l'entretoise.

Les cames de blocage s'enclenchent dans les profilés d'arrêt des entretoises (**version B**).

Système de séparateurs TSO sans cloison horizontale

Vers.	a _T min [mm]	a _x min [mm]	a _c min [mm]	a _x Cran [mm]	nr min
A	3	6	4	-	-
B	3	6	4	2	-

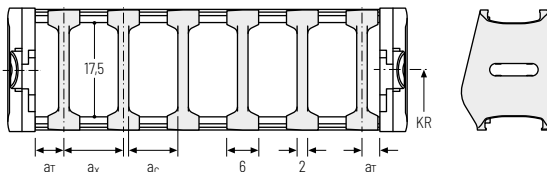

Exemple de commande



TSO . **A** . **3**
 Système de séparateurs Version nr

Veuillez saisir la désignation du système de séparateurs (**TSO**), la version ainsi que le nombre de séparateurs par section transversale [nr]. Vous pouvez ajouter un schéma à votre commande.

Chaînes porte-câbles

Configuration des chaînes

Directives relatives à la construction

Informations sur les matériaux

Série MOND

Série QuickTrax®

Série UNIFLEX Advanced

Série TKP35

Série TKK

Série EasyTrax®

Autres informations produits online



Instructions d'assemblage et bien plus : Plus d'infos sur votre Smartphone ou sur tsubaki-kabelschlepp.com/downloads



Configurez ici votre chaîne porte-câbles : online-engineer.de

Pièces de raccord mono bloc - plastique (avec serre-câbles intégré)

Les pièces de raccord en plastique peuvent être raccordées **par le haut ou le bas**. Le type de raccord peut être modifié en changeant la position de l'élément de fixation.

Point mobile

Point fixe

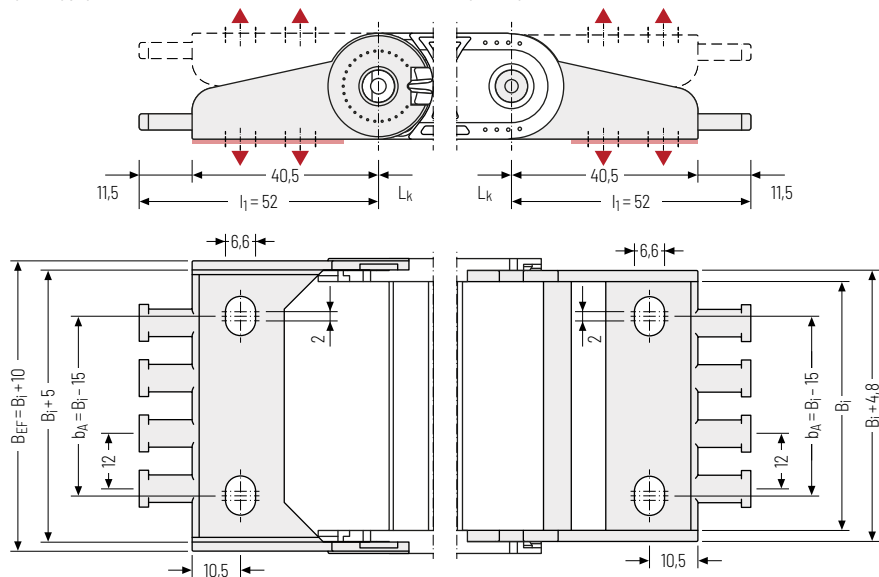

▲ Possibilités d'assemblage

B_i [mm]	B_{EF} [mm]	n_z
30	40	2
50	60	4

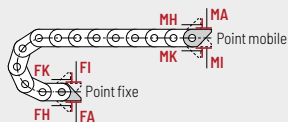

Point de fixation

- F** - Point fixe
- M** - Point mobile

Type de fixation

- A** - Fixation vers l'extérieur (standard)
- I** - Fixation vers l'intérieur
- H** - Fixation tournée de 90° vers l'extérieur
- K** - Fixation tournée de 90° vers l'intérieur

Exemple de commande



Cornière d'assemblage

F

A

Cornière d'assemblage

M

A

Élément de raccord

Point de raccord

Type de raccord

Série
TKKSérie
TKP35Série
UNIFLEX
AdvancedSérie
QuickTrax®Série
MONOInformations sur
les matériauxDirectives relatives
à la constructionConfiguration
des chaînesChaînes
porte-câblesSérie
EasyTrax®



Série
EasyTrax®

Série
TKK

Série
TKP35

Série
UNIFLEX
Advanced

Série
QuickTrax®

Série
MONO

Informations sur
les matériaux

Directives relatives
à la construction

Configuration
des chaînes

Chaînes
porte-câbles

UA1320



Pas de la chaîne
32 mm



**Hauteur
intérieure**
20 mm



**Largeurs
intérieures**
15 - 65 mm



**Rayons de
courbure**
28 - 125 mm

Types d'entretoises



Type de construction 020 Page **158**

Maillon non ouvrable

- » Maillon en plastique fermé faible poids avec une rigidité à la torsion particulière élevée.
- » **Extérieur / intérieur** : non ouvrable.

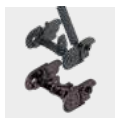

QuickTrax® | EasyTrax®

Pour une chaîne porte-câbles ouvrable avec une hauteur intérieure de 18 - 20 mm, nous recommandons les séries QuickTrax® 0320 ou EasyTrax® 0320 **QT0320 à partir de la page 132** et **ET0320 à partir de la page 244**.

Configuration autoportante

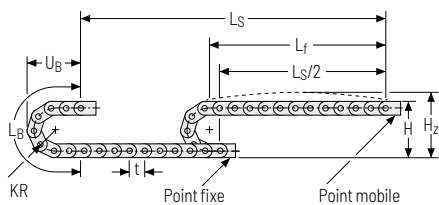

KR [mm]	H [mm]	H ₂ [mm]	L _B [mm]	U _B [mm]
28	81,5	98,5	152	73
38	101,5	118,5	184	83
48	121,5	138,5	215	93
75	175,5	192,5	300	120
100	225,5	242,5	379	145
125	275,5	292,5	457	170

Abaque des charges pour longueur auto-portante en fonction de la charge additionnelle.

Pour les courses plus longues, une flèche de la chaîne porte-câbles est techniquement admissible au cas par cas.

Poids propre de la chaîne $q_k = 0,40$ kg/m pour B₁ 50 mm. Avec une largeur intérieure différente, la charge additionnelle maximale change.

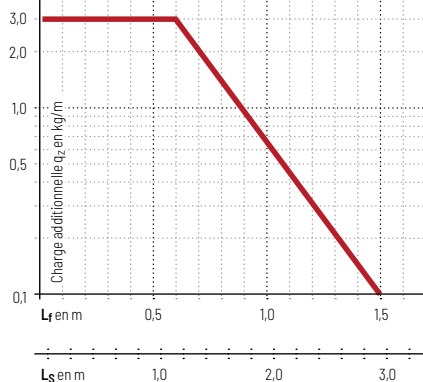

Configuration replongeante

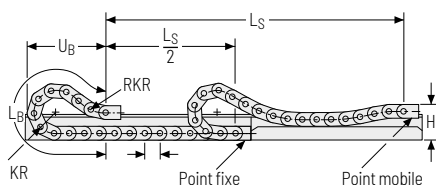

La chaîne porte-câbles replongeante doit être guidée dans une goulotte. Voir page 844.

 Chaînes
porte-câbles

 Configuration
des chaînes

 Directives relatives
à la construction

 Informations sur
les matériaux

 Série
MONO

 Série
QuickTrax®

 Série
UNIFLEX
Advanced

 Série
TKP35

 Série
TKK

 Série
EasyTrax®

Chaînes
porte-câblesConfiguration
des chaînesDirectives relatives
à la constructionInformations sur
les matériauxSérie
MONOSérie
QuickTrax®Série
UNIFLEX
AdvancedSérie
TKP35Série
TKKSérie
EasyTrax®

Type d'entretoise 020 – maillon non ouvrable

- » Maillon en plastique fermé faible poids avec une rigidité à la torsion particulière élevée.
- » **Extérieur / intérieur** : non ouvrable.



Montage des entretoises tous
les maillons de chaîne
(VS : montage intégral)



B_i de 15 – 65 mm

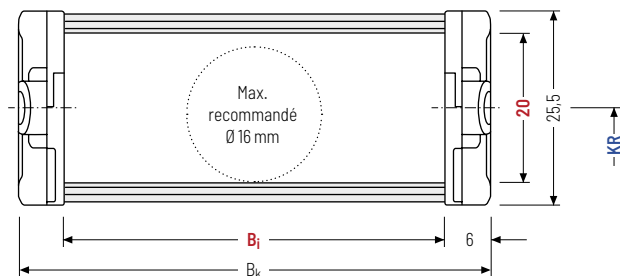

Le diamètre maximal des câbles dépend fortement du rayon de courbure et du type de câble souhaité. Veuillez nous contacter.

Calcul de la longueur de la chaîne

Longueur de la chaîne L_k

$$L_k \approx \frac{L_S}{2} + L_B$$

Longueur de la chaîne L_k
arrondie au pas de la
chaîne t

h_i [mm]	h_g [mm]	B_i [mm]		B_k [mm]	KR [mm]				q_k [kg/m]					
20	25,5	15	25	38	50	65	$B_i + 12$	28	38	48	75	100	125	0,36 – 0,48

Exemple de commande



UA1320

Série

020

Type d'entretoise

50

 B_i [mm]

100

 KR [mm]

960

 L_k [mm]

VS

Pos. entretoises

Systèmes de séparateurs

Les séparateurs sont montés en standard un maillon sur deux.

Les séparateurs ou système de séparateurs complets (séparateurs avec cloison horizontale) sont mobiles transversalement (**version A**).

Système de séparateurs TSO sans cloison horizontale

Vers.	a_T min [mm]	a_x min [mm]	a_c min [mm]	n_T min
A	4	8	6	-

Les séparateurs sont mobiles dans la section transversale.

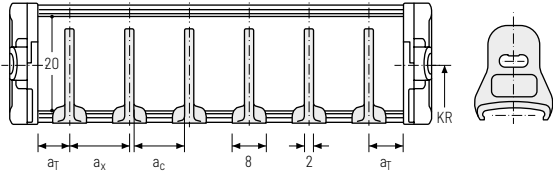

Exemple de commande



TSO . **A** . **3**
 Système de séparateurs . Version . n_T

Veuillez saisir la désignation du système de séparateurs (**TSO**), la version ainsi que le nombre de séparateurs par section transversale [n_T]. Vous pouvez ajouter un schéma à votre commande.

Chânes porte-câbles

Configuration des chânes

Directives relatives à la construction

Informations sur les matériaux

Série MOND

Série QuickTrax®

Série UNIFLEX Advanced

Série TKP35

Série TKK

Série EasyTrax®

Pièces de raccord mono bloc - plastique (avec peignes serre câbles intégrés)

Les pièces de raccord en plastique peuvent être raccordées **par** le haut ou le bas. Le type de raccord peut être modifié en changeant la position de l'élément de fixation.

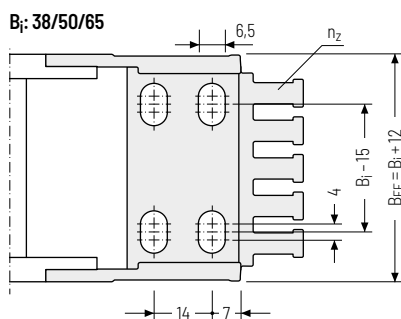
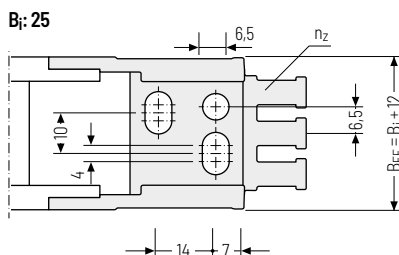
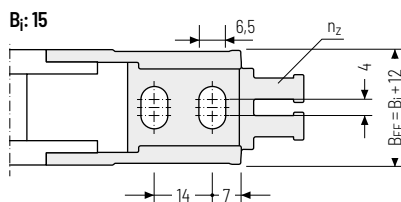
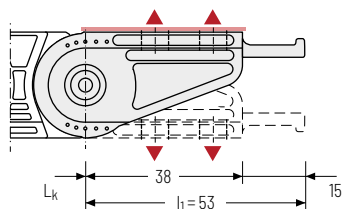

▲ Possibilités d'assemblage

B_i [mm]	B_{gr} [mm]	n_z
15	27	2
25	37	3
38	50	4
50	62	5
65	77	6



Les éléments de raccord sont également disponibles en option **sans** peignes serre câbles intégrés. Veuillez l'indiquer lors de la commande.

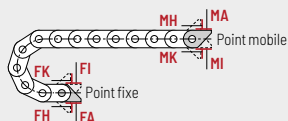

Point de fixation

F - Point fixe
M - Point mobile

Type de fixation

A - Fixation vers l'extérieur (standard)
I - Fixation vers l'intérieur
H - Fixation tournée de 90° vers l'extérieur
K - Fixation tournée de 90° vers l'intérieur

Exemple de commande



Cornière d'assemblage	F	A
Cornière d'assemblage	M	A
Élément de raccord	Point de fixation	Type de fixation

Chaînes
porte-câblesConfiguration
des chaînesDirectives relatives
à la constructionInformations sur
les matériauxSérie
MONOSérie
QuickTrax®Série
UNIFLEX
AdvancedSérie
TKP35Série
TKKSérie
EasyTrax®

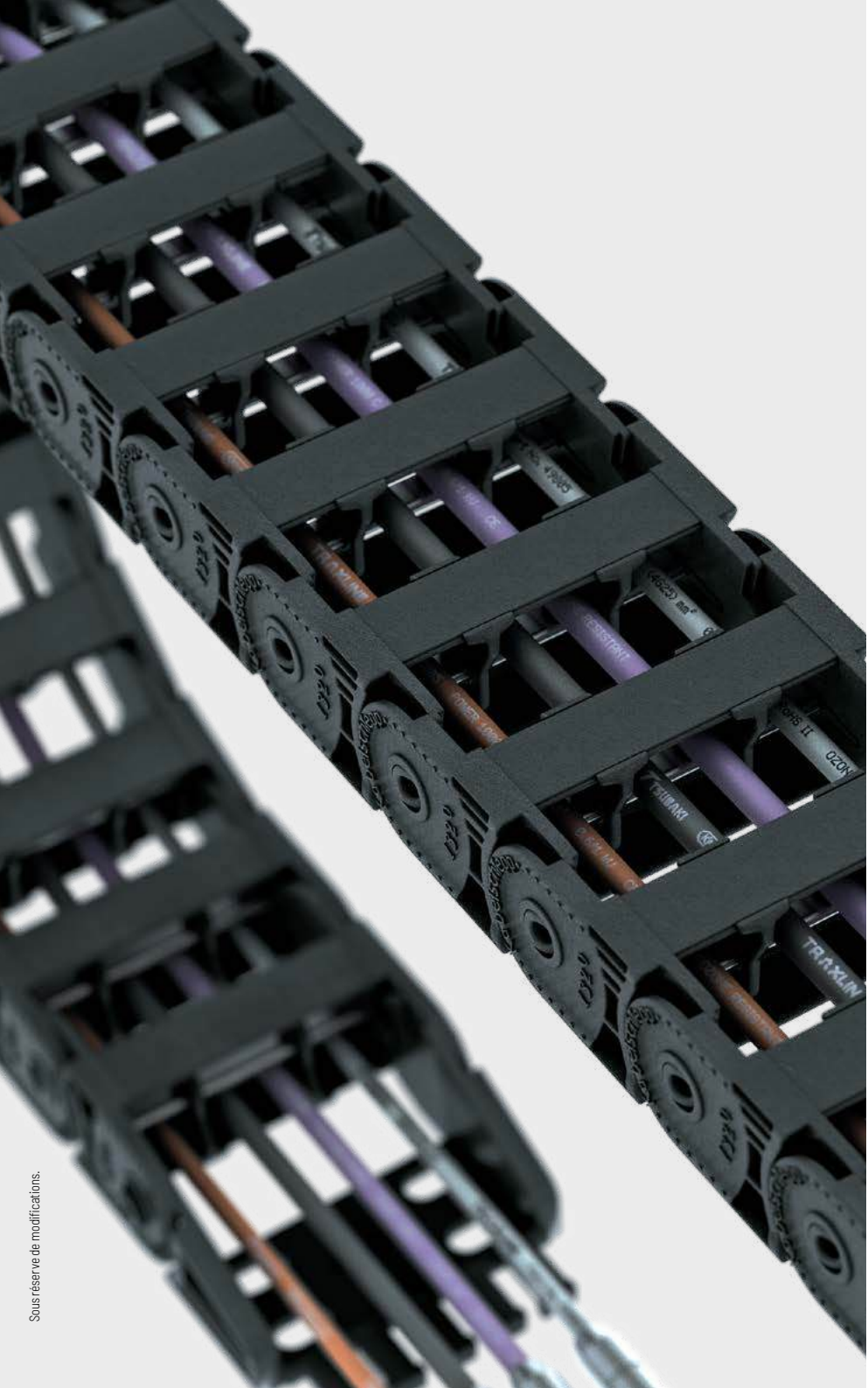

Série
EasyTrax®

Série
TKK

Série
TKP35

**Série
UNIFLEX
Advanced**

Série
QuickTrax®

Série
MONO

Informations sur
les matériaux

Directives relatives
à la construction

Configuration
des chaînes

Chaînes
porte-câbles

UA1455



Pas de la chaîne
45,5 mm



**Hauteur
intérieure**
26 mm



**Largeurs
intérieures**
25 - 130 mm



**Rayons de
courbure**
52 - 200 mm

Types d'entretoises



Type de construction 020 Page **164**

Maillon non ouvrable

- » Maillon en plastique fermé faible poids avec une rigidité à la torsion particulière élevée.
- » **Extérieur / intérieur** : non ouvrable.



Type de construction 030 Page **165**

Maillon avec entretoise ouvrable à l'extérieur

- » Maillon en plastique faible poids avec une rigidité à la torsion particulière élevée.
- » **Extérieur** : ouvrables et démontables.



Type de construction 040 Page **166**

Maillon avec entretoise ouvrable à l'intérieur

- » Maillon en plastique faible poids avec une rigidité à la torsion particulière élevée.
- » **Intérieur** : ouvrables et démontables.



EasyTrax®

Pour une chaîne porte-câbles ouvrable avec une hauteur intérieure de 25 mm, nous recommandons les séries EasyTrax® 1455 ET1455 à partir de la page 256.

Configuration autoportante

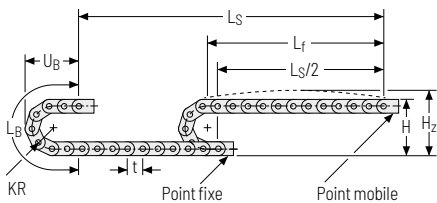

KR [mm]	H [mm]	H ₂ [mm]	L _B [mm]	U _B [mm]
52	140	165	255	116
65	166	191	296	129
95	226	251	390	159
125	286	311	484	189
150	336	361	563	214
180	396	421	657	244
200	436	461	720	264

Abaque des charges pour longueur auto-portante en fonction de la charge additionnelle.

Pour les courses plus longues, une flèche de la chaîne porte-câbles est techniquement admissible au cas par cas.

Poids propre de la chaîne $q_k = 0,75 \text{ kg/m}$ pour $B_i 38 \text{ mm}$.

Avec une largeur intérieure différente, la charge additionnelle maximale change.

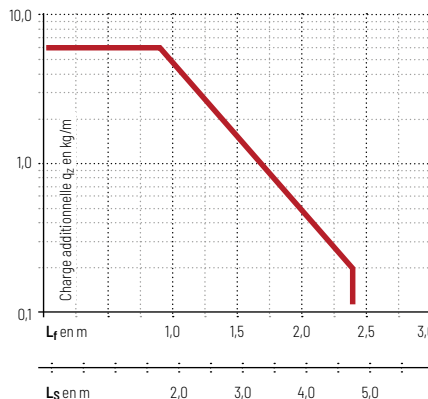

Vitesse
jusqu'à 10 m/s

Accélération
jusqu'à 50 m/s²

Course
jusqu'à 4,8 m

Charge additionnelle
jusqu'à 6 kg/m

Configuration replongeante | GO Module pour chaînes replongeantes

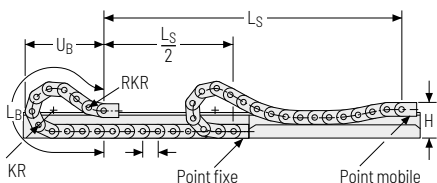

KR [mm]	H [mm]	GO-Modul RKR [mm]	L _B [mm]	U _B [mm]
52	108	225	780	377
65	108	225	825	389
95	108	225	1007	450
125	108	225	1189	508
150	108	225	1371	573
180	108	225	1599	655
200	108	225	1781	723

Vitesse
jusqu'à 2,5 m/s

Accélération
jusqu'à 20 m/s²

Course
jusqu'à 120 m

Charge additionnelle
jusqu'à 6 kg/m

 La chaîne porte-câbles replongeante doit être guidée dans une goulotte. Voir page 844.

Le GO module monté sur le point mobile est un ensemble de 5 maillons articulés dans les deux sens KR/RKR.

Pour une application replongeante, l'utilisation de patins de glissement est indispensable.

Pour une configuration replongeante, seul les types de construction Q20 et Q30 doivent être utilisés.

Type d'entretoise 020 – maillon non ouvrable

- » Maillon en plastique fermé faible poids avec une rigidité à la torsion particulière élevée.
- » **Extérieur / intérieur** : non ouvrable.



Montage des entretoises tous les maillons de chaîne
(VS : montage intégral)

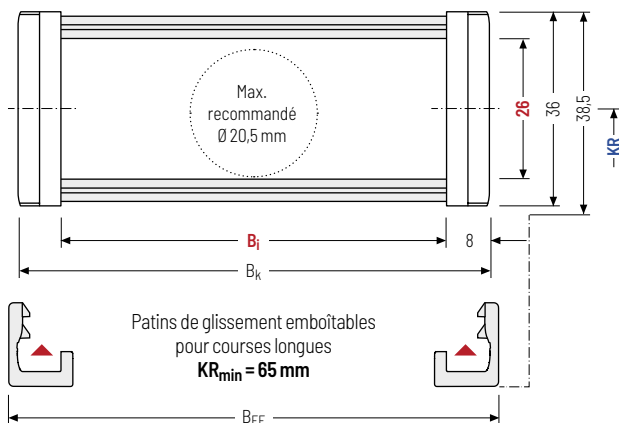

B_i de 25 - 130 mm

Chaînes
porte-câblesConfiguration
des chaînesDirectives relatives
à la constructionInformations sur
les matériauxSérie
MONOSérie
QuickTrax®Série
UNIFLEX
AdvancedSérie
TKP35Série
TKKSérie
EasyTrax®

Le diamètre maximal des câbles dépend fortement du rayon de courbure et du type de câble souhaité. Veuillez nous contacter.

Calcul de la longueur de la chaîne

Longueur de la chaîne L_k

$$L_k \approx \frac{L_S}{2} + L_B$$

Longueur de la chaîne L_k arrondie au pas de la chaîne t



Modèle spécial pour pieds d'appui de véhicules utilitaires

Modèles spéciaux pour un guidage et une séparation sûrs de flexibles hydrauliques résistants à la flexion et de lignes électriques dans un espace réduit dans les pieds d'appui télescopiques des véhicules utilitaires sur demande.

h_i [mm]	h_g [mm]	h_g' [mm]	B_i [mm]			B_k [mm]	B_{EF} [mm]	KR [mm]				q_k [kg/m]
26	36	38,5	25	38	58	$B_i + 16$	$B_i + 19$	52	65	95	125	0,71 - 1,12
			78	103	130			150	180	200		

Exemple de commande



UA1455

Série

020

Type d'entretoise

78

 B_i [mm]

150

 KR [mm]

1456

 L_k [mm]

VS

Pos. entretoises

Type d'entretoise 030 - avec entretoise ouvrables et démontables à l'extérieur

- » Maillon en plastique faible poids avec une rigidité à la torsion particulière élevée.
- » Ouvrable et démontable à droite ou à gauche.
- » **Extérieur** : ouvrable et démontable.



Montage des entretoises tous les maillons de chaîne
(VS : montage intégral)



B_i de 25 - 130 mm

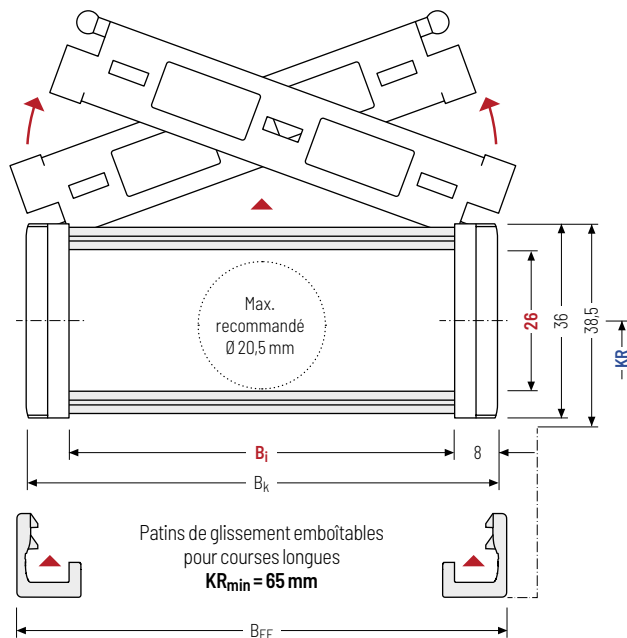

Le diamètre maximal des câbles dépend fortement du rayon de courbure et du type de câble souhaité. Veuillez nous contacter.

Calcul de la longueur de la chaîne

Longueur de la chaîne L_k

$$L_k \approx \frac{L_S}{2} + L_B$$

Longueur de la chaîne L_k arrondie au pas de la chaîne t

h _i [mm]	h _G [mm]	h _{G'} [mm]	B _i [mm]			B _k [mm]	B _{EF} [mm]	KR [mm]				q _k [kg/m]
26	36	38,5	25	38	58	B _i + 16	B _i + 19	52	65	95	125	0,73 - 1,10
			78	103	130			150	180	200		

Exemple de commande



UA1455

Série

030

Type d'entretoise

78

B_i [mm]

150

KR [mm]

1456

L_k [mm]

VS

Pos. entretoises

Chaînes porte-câbles

Configuration des chaînes

Directives relatives à la construction

Informations sur les matériaux

Série MONO

Série QuickTrax®

Série UNIFLEX Advanced

Série TKP35

Série TTK

Série EasyTrax®

Chaînes
porte-câblesConfiguration
des chaînesDirectives relatives
à la constructionInformations sur
les matériauxSérie
MONOSérie
QuickTrax®Série
UNIFLEX
AdvancedSérie
TKP35Série
TKKSérie
EasyTrax®

Type d'entretoise 040 – avec entretoises ouvrables et démontables à l'intérieur

- » Maillon en plastique faible poids avec une rigidité à la torsion particulière élevée.
- » Ouvrable et démontable à droite ou à gauche.
- » **Intérieur** : ouvrable et démontable.



Montage des entretoises tous les maillons de chaîne
(VS : montage intégral)



B_i de 25 - 130 mm

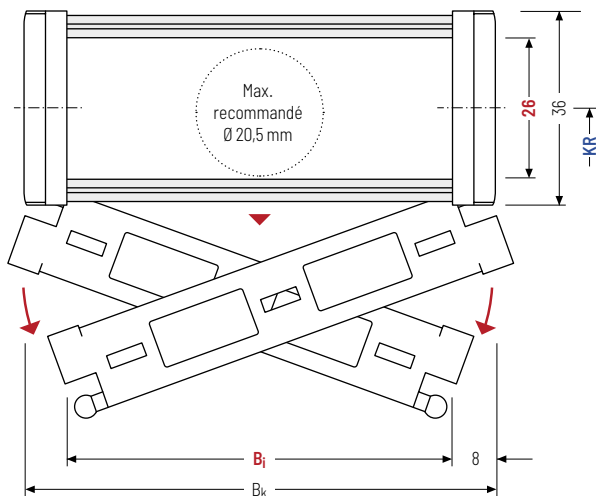

Le diamètre maximal des câbles dépend fortement du rayon de courbure et du type de câble souhaité. Veuillez nous contacter.



Le type de construction 040 ne convient pas à une configuration replongeante.

Calcul de la longueur de la chaîne

Longueur de la chaîne L_k

$$L_k \approx \frac{L_S}{2} + L_B$$

Longueur de la chaîne L_k arrondie au pas de la chaîne t

h_1 [mm]	h_g [mm]	B_i [mm]			B_k [mm]	KR [mm]				q_k [kg/m]
26	36	25	38	58	$B_i + 16$	52	65	95	125	0,73 - 1,10
		78	103	130		150	180	200		

Exemple de commande



UA1455

Série

040

Type d'entretoise

78

 B_i [mm]

150

 KR [mm]

1456

 L_k [mm]

VS

Pos. entretoises

Systèmes de séparateurs

Les séparateurs sont montés en standard un maillon sur deux.

Les séparateurs ou système de séparateurs complets (séparateurs avec cloison horizontale) sont mobiles transversalement (**version A**).

Pour les utilisations avec accélérations transversales et les utilisations latérales, les séparateurs sont disponibles avec des cames de blocage.

Les cames de blocage s'enclenchent dans les profilés d'arrêt des entretoises (**version B**).

Système de séparateurs TS0 sans cloison horizontale

Vers.	a_T min [mm]	a_x min [mm]	a_c min [mm]	a_x Cran [mm]	n_T min
A	3,5	7	5	-	-
B*	4/5**	7,5	5,5	2,5	-

Nombre de séparateurs pour type de construction 020 selon B;
* sauf type de construction 020

** 4 mm pour B; 38 - 103; 5 mm pour B; 25, 130

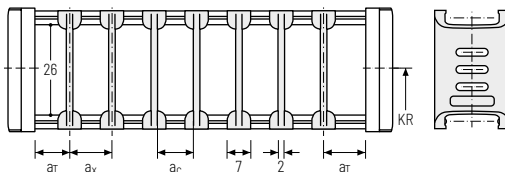

Système de séparateurs TS1 avec cloison horizontale continue*

Vers.	a_T min [mm]	a_T max [mm]	a_x min [mm]	a_c min [mm]	a_x Cran [mm]	n_T min
A	3,5	20	7	5	-	2
B	4/5**	20	7,5	5,5	2,5	2

* sauf type de construction 020

** 4 mm pour B; 38 - 103; 5 mm pour B; 25, 130

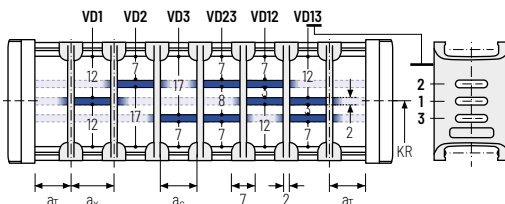

Système de séparateurs TS3 avec cloison horizontale en plastique*

Vers.	a_T min [mm]	a_x min [mm]	a_c min [mm]	n_T min
A	3,5	15	10	2

* sauf type de construction 020

Les séparateurs sont fixés par des cloison intermédiaires, le système de séparateurs complet est mobile dans la section transversale.

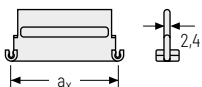
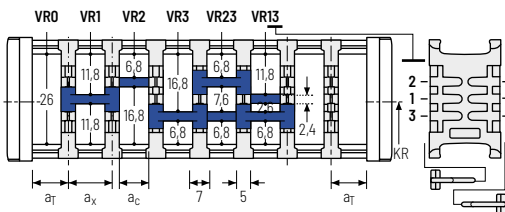

a_x (entraxe des séparateurs) [mm]									
a_c (largeur utile du compartiment intérieur) [mm]									
15	20	25	30	35	40	45	55	65	75
10	15	20	25	30	35	40	50	60	70

Exemple de commande

TS3 ·
 A ·
 2 ·
 K1 ·
 34 -
 VR1
 :
 :
 :
 · K4 · 38 - VR3

Système de séparateurs Version n_T Compartiment a_x Cloison horizontale

Éléments de raccord universels UMB – plastique (standard)

Les éléments de raccord universels (UMB) en plastique peuvent être raccordés par le haut, par le bas ou par l'avant.

Chaînes porte-câbles

Configuration des chaînes

Directives relatives à la construction

Informations sur les matériaux

Série MONO

Série QuickTrax®

Série UNIFLEX Advanced

Série TKP35

Série TKK

Série EasyTrax®

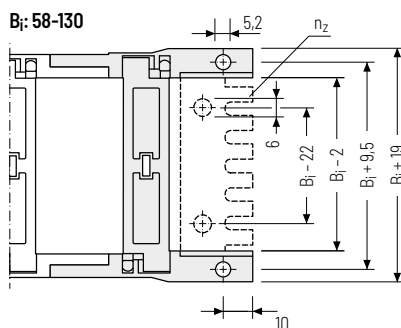
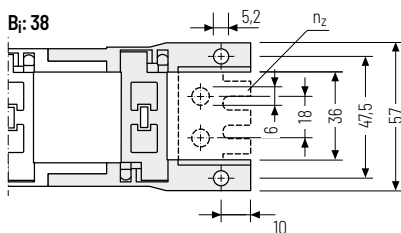
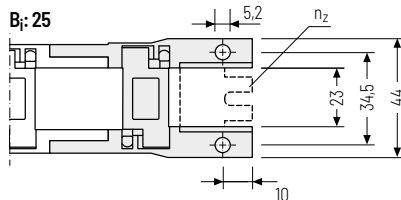
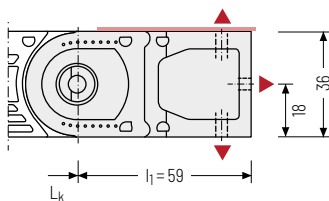

Couple de serrage recommandé :
5 Nm pour vis M5 - 8.8

Possibilités d'assemblage

B_i [mm]	n_z
25	2
38	3
58	5
78	7
103	9
130	11

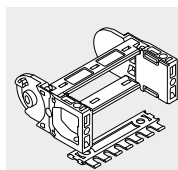

Les éléments de raccord sont également disponibles en option **avec** peigne serre-câbles (1x par côté). Veuillez l'indiquer lors de la commande.

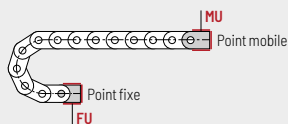

Point de fixation

F - Point fixe
M - Point mobile

Type de fixation

U - Raccord universel

Exemple de commande



UMB	F	U
UMB	M	U
Élément de raccord	Point de fixation	Type de fixation

Pièces de raccord mono bloc courtes – plastique

Les pièces de raccord en plastique peuvent être raccordées **par le haut ou le bas**. Le type de raccord peut être modifié en changeant la position de l'élément de fixation.

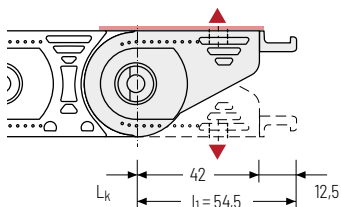

Bj: 25

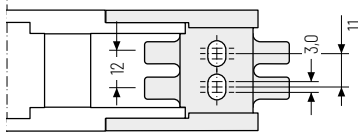

Bj: 38-130

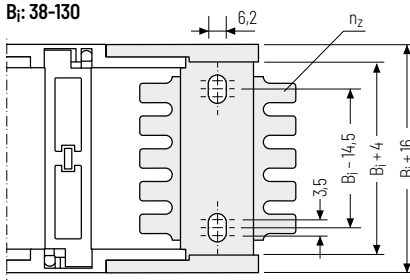

Couple de serrage recommandé :
6 Nm pour vis M6 - 8.8

Bj [mm]	nz
25	2 x 2
38	2 x 3
58	2 x 4
78	2 x 6
103	2 x 8
130	2 x 10

Possibilités d'assemblage

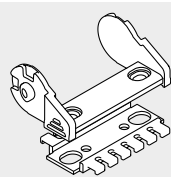

Les cornières d'assemblage sont également disponibles en option **sans** peigne serre-câbles (sauf Bj: 25). Veuillez l'indiquer lors de la commande.

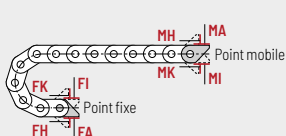

Point de fixation

- F** - Point fixe
- M** - Point mobile

Type de fixation

- A** - Fixation vers l'extérieur (standard)
- I** - Fixation vers l'intérieur
- H** - Fixation tournée de 90° vers l'extérieur
- K** - Fixation tournée de 90° vers l'intérieur

Exemple de commande

Cornière d'assemblage
.
F
.
A

Élément de raccord

Point de fixation
.
M
.
A

Type de fixation

Pièces de raccord mono bloc longues - plastique

Les pièces de raccord en plastique peuvent être fixés **par le haut ou par le bas** et permettent un remplacement 1:1 de l'**UNIFLEX 0455** dans la **zone de raccordement**. Le type de raccord peut être modifié en changeant la position de l'élément de fixation.

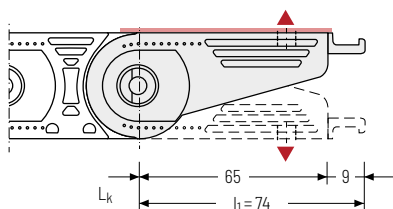
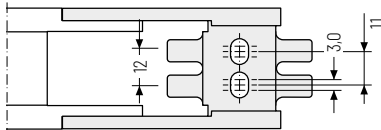
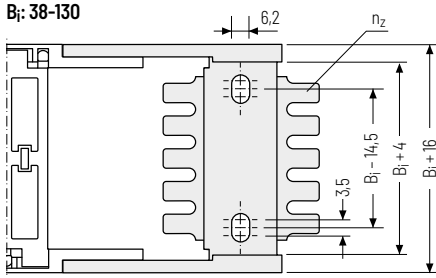
B_i: 25B_i: 38-130

▲ Possibilités d'assemblage



Couple de serrage recommandé :
6 Nm pour vis M6 - 8.8 et rondelles

B _i [mm]	n ₂
25	2 x 2
38	2 x 3
58	2 x 4
78	2 x 6
103	2 x 8
130	2 x 10

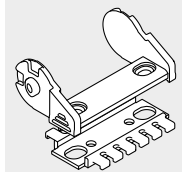

Les cornières d'assemblage sont également disponibles en option **sans** peigne serre-câbles (sauf B_i 25). Veuillez l'indiquer lors de la commande.

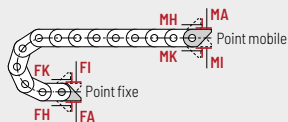

Point de fixation

F - Point fixe
M - Point mobile

Type de fixation

A - Fixation vers l'extérieur (standard)
I - Fixation vers l'intérieur
H - Fixation tourné de 90° vers l'extérieur
K - Fixation tourné de 90° vers l'intérieur

Exemple de commande



Cornière d'assemblage U0455

F

A

Cornière d'assemblage U0455

M

A

Élément de raccord

Point de fixation

Type de fixation

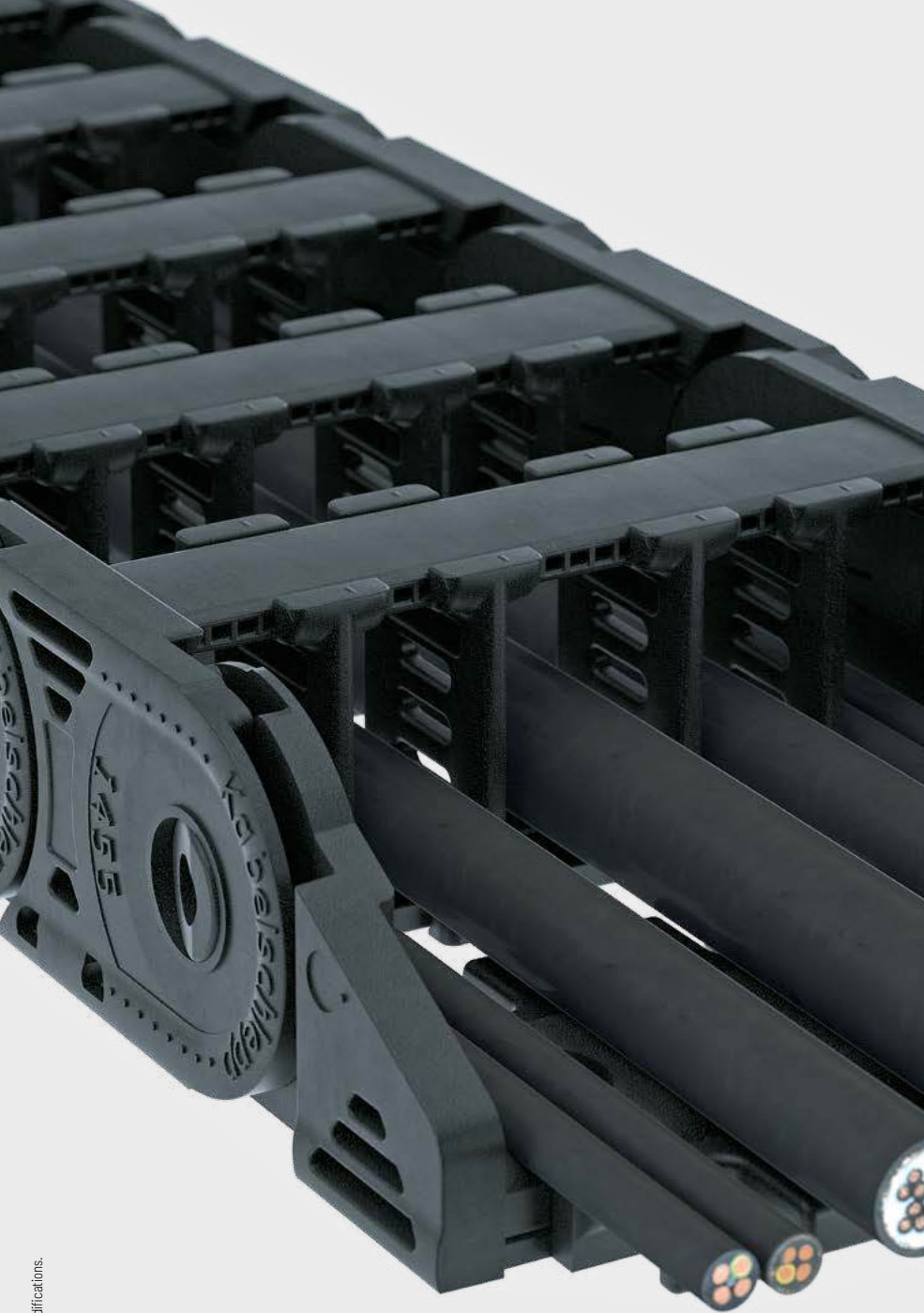

Série
EasyTrax®

Série
TKK

Série
TKP35

**Série
UNIFLEX
Advanced**

Série
QuickTrax®

Série
MONO

Informations sur
les matériaux

Directives relatives
à la construction

Configuration
des chaînes

Chaînes
porte-câbles

UA1555



Pas de la chaîne
55,5 mm



**Hauteur
intérieure**
38 mm



**Largeurs
intérieures**
50 - 150 mm



**Rayons de
courbure**
63 - 200 mm

Types d'entretoises



Type de construction 020 Page **174**

Maillon non ouvrable

- » Maillon en plastique fermé faible poids avec une rigidité à la torsion particulière élevée.
- » **Extérieur / intérieur** : non ouvrable.



Type de construction 030 Page **175**

Maillon avec entretoise ouvrable à l'extérieur

- » Maillon en plastique faible poids avec une rigidité à la torsion particulière élevée.
- » **Extérieur** : ouvrables et démontables.



Type de construction 040 Page **176**

Maillon avec entretoise ouvrable à l'intérieur

- » Maillon en plastique faible poids avec une rigidité à la torsion particulière élevée.
- » **Intérieur** : ouvrables et démontables.

Autres informations produits online



Instructions d'assemblage et bien plus : Plus d'infos sur votre Smartphone ou sur tsubaki-kabelschlepp.com/downloads



Configurez ici votre chaîne porte-câbles :
online-engineer.de

Configuration autoportante

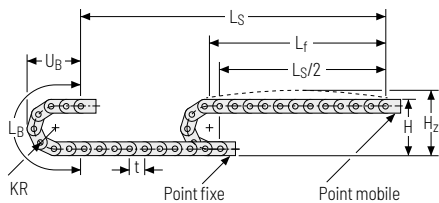

KR [mm]	H [mm]	H ₂ [mm]	L _B [mm]	U _B [mm]
63	176	216	309	145
80	210	240	362	165
100	250	280	425	185
125	300	330	504	210
160	370	400	614	245
200	450	480	740	285

Abaque des charges pour longueur auto-portante en fonction de la charge additionnelle.

Pour les courses plus longues, une flèche de la chaîne porte-câbles est techniquement admissible au cas par cas.

Poids propre de la chaîne $q_k = 1,32 \text{ kg/m}$ pour $B_1 100 \text{ mm}$. Avec une largeur intérieure différente, la charge additionnelle maximale change.

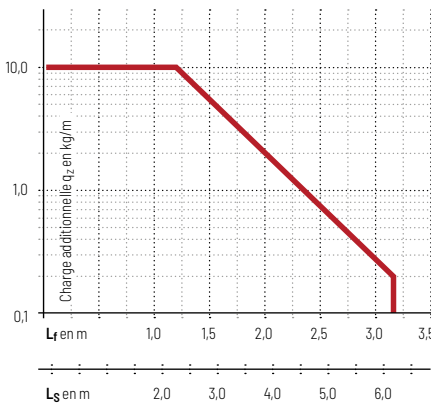

Vitesse
jusqu'à 9 m/s

Accélération
jusqu'à 45 m/s²

Course
jusqu'à 6,3 m

Charge additionnelle
jusqu'à 10 kg/m

Configuration replongeante | GO Module pour chaînes replongeantes

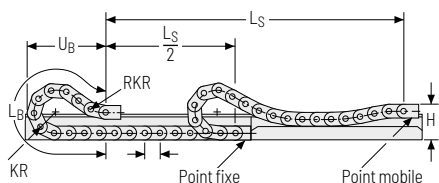

KR [mm]	H [mm]	GO-Modul RKR [mm]	L _B [mm]	U _B [mm]
63	150	250	939	458
80	150	250	994	473
100	150	250	1105	510
125	150	250	1272	567
160	150	250	1438	612
200	150	250	1771	730

Vitesse
jusqu'à 3 m/s

Accélération
jusqu'à 20 m/s²

Course
jusqu'à 125 m

Charge additionnelle
jusqu'à 10 kg/m

La chaîne porte-câbles replongeante doit être guidée dans une goulotte. Voir page 844.

Le GO module monté sur le point mobile est un ensemble de 5 maillons articulés dans les deux sens KR/RKR.

Pour une application replongeante, l'utilisation de patins de glissement est indispensable.

Pour une configuration replongeante, seul les types de construction Q20 et Q30 doivent être utilisés.

Chaînes
porte-câblesConfiguration
des chaînesDirectives relatives
à la constructionInformations sur
les matériauxSérie
MONOSérie
QuickTrax®Série
UNIFLEX
AdvancedSérie
TKP35Série
TKKSérie
EasyTrax®

Type d'entretoise 020 – maillon non ouvrable

- » Maillon en plastique fermé faible poids avec une rigidité à la torsion particulière élevée.
- » **Extérieur / intérieur** : non ouvrables.



Montage des entretoises tous
les maillons de chaîne
(VS : montage intégral)



B_i de 50 - 150 mm

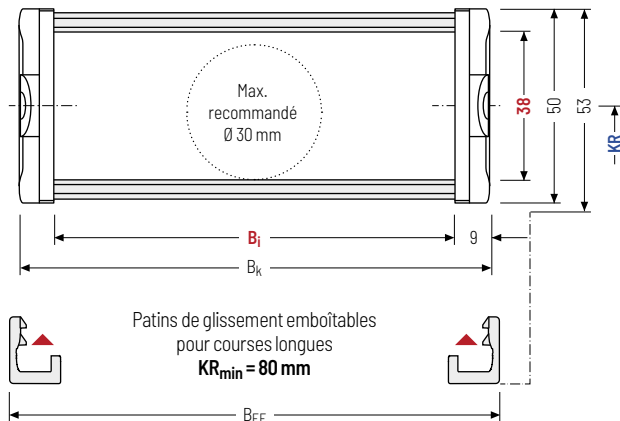

Le diamètre maximal des câbles dépend fortement du rayon de courbure et du type de câble souhaité. Veuillez nous contacter.

Calcul de la longueur de la chaîne

Longueur de la chaîne L_k

$$L_k \approx \frac{L_S}{2} + L_B$$

Longueur de la chaîne L_k
arrondie au pas de la
chaîne t

h_i [mm]	h_G [mm]	h_G' [mm]	B_i [mm]			B_k [mm]	B_{EF} [mm]	KR [mm]				q_k [kg/m]
38	50	53	50	75	100	$B_i + 18$	$B_i + 22$	63	80	100	125	1,13 - 1,52
			125	150	160			200				

Exemple de commande



UA1555

Série

020

Type d'entretoise

125

 B_i [mm]

160

KR [mm]

1887

 L_k [mm]

VS

Pos. entretoises

Type d'entretoise 030 – avec entretoises ouvrables et démontables à l'extérieur

- » Maillon en plastique faible poids avec une rigidité à la torsion particulière élevée.
- » Ouvrables et démontables à droite ou à gauche.
- » **Extérieur** : ouvrables et démontables.



Montage des entretoises tous les maillons de chaîne
(VS : montage intégral)



B_i de 50 – 150 mm

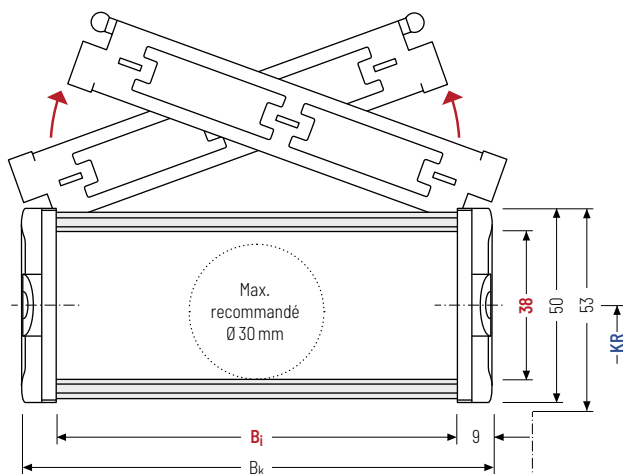

Le diamètre maximal des câbles dépend fortement du rayon de courbure et du type de câble souhaité. Veuillez nous contacter.

Calcul de la longueur de la chaîne

Longueur de la chaîne L_k

$$L_k \approx \frac{L_S}{2} + L_B$$

Longueur de la chaîne L_k arrondie au pas de la chaîne t

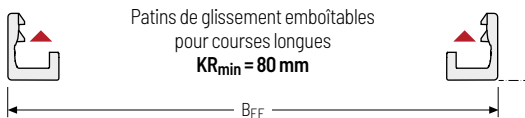

h_i [mm]	h_g [mm]	h_g' [mm]	B_i [mm]			B_k [mm]	B_{EF} [mm]	KR [mm]				q_k [kg/m]
38	50	53	50	75	100	$B_i + 18$	$B_i + 22$	63	80	100	125	1,13 – 1,51
			125	150	160			200				

Exemple de commande



UA1555 Série · 030 Type d'entretoise · 125 B_i [mm] · 160 KR [mm] · 1887 L_k [mm] · VS Pos. entretoises

Chaînes
porte-câblesConfiguration
des chaînesDirectives relatives
à la constructionInformations sur
les matériauxSérie
MONOSérie
QuickTrax®Série
UNIFLEX
AdvancedSérie
TKP35Série
TKKSérie
EasyTrax®

Type d'entretoise 040 – avec entretoises ouvrables et démontables à l'intérieur

- » Maillon en plastique faible poids avec une rigidité à la torsion particulière élevée.
- » Ouvrables et démontable à gauche ou à droite.
- » **Intérieur** : ouvrables et démontables.



Montage des entretoises tous les maillons de chaîne
(VS : montage intégral)



B_i de 50 - 150 mm

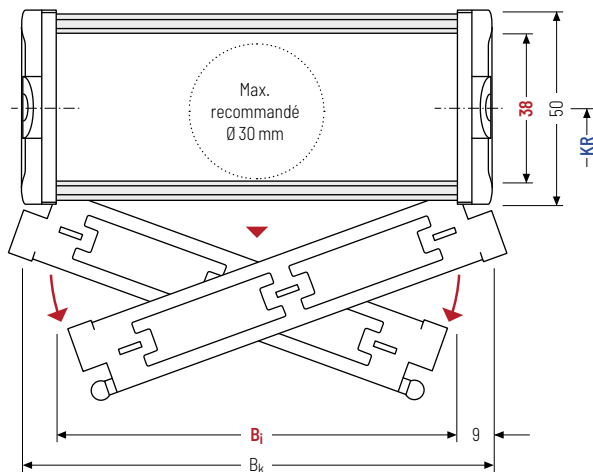

Le diamètre maximal des câbles dépend fortement du rayon de courbure et du type de câble souhaité. Veuillez nous contacter.



Le type de construction 040 ne convient pas à une configuration replongeante.

Calcul de la longueur de la chaîne

Longueur de la chaîne L_k

$$L_k \approx \frac{L_S}{2} + L_B$$

Longueur de la chaîne L_k arrondie au pas de la chaîne t

h_i [mm]	h_g [mm]	h_g' [mm]	B_i [mm]			B_k [mm]	KR [mm]				q_k [kg/m]
38	50	53	50	75	100	$B_i + 18$	63	80	100	125	1,13 - 1,52
			125	150	160		200				

Exemple de commande



UA1555

Série

040

Type d'entretoise

125

 B_i [mm]

160

 KR [mm]

1887

 L_k [mm]

VS

Pos. entretoises

Systèmes de séparateurs

Les séparateurs sont montés en standard un maillon sur deux.

Les séparateurs ou système de séparateurs complets (séparateurs avec cloison horizontale) sont mobiles transversalement (**version A**).

Pour les utilisations avec accélérations transversales et les utilisations latérales, les séparateurs sont disponibles avec des cames de blocage. Les cames de blocage s'enclenchent dans les profilés d'arrêt des entretoises (**version B**).

Système de séparateurs TSO sans cloison horizontale

Vers.	a_T min [mm]	a_x min [mm]	a_c min [mm]	a_x Cran [mm]	n_T min
A	5	10	7,5	-	-
B*	5	10	7,5	2,5	-

Nombre de séparateurs pour type de construction 020 selon B; * sauf type de construction 020

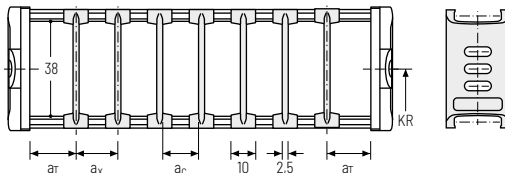

Système de séparateurs TS1 avec cloison horizontale continue*

Vers.	a_T min [mm]	a_T max [mm]	a_x min [mm]	a_c min [mm]	a_x Cran [mm]	n_T min
A	5	20	10	7,5	-	2
B	5	20,5	10	7,5	2,5	2

* sauf type de construction 020

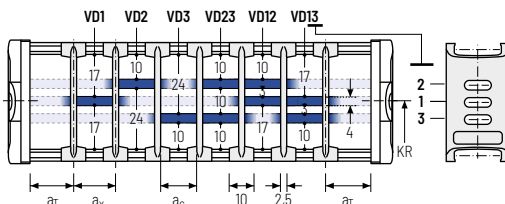

Système de séparateurs TS3 avec cloison horizontale en plastique*

Vers.	a_T min [mm]	a_x min [mm]	a_c min [mm]	n_T min
A	5	15	10	2

* sauf type de construction 020

Les séparateurs sont fixés par des cloison intermédiaires, le système de séparateurs complet est mobile dans la section transversale.

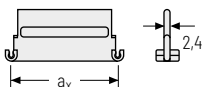
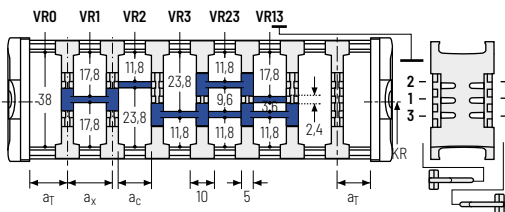

a_x (entraxe des séparateurs) [mm]									
a_c (largeur utile du compartiment intérieur) [mm]									
15	20	25	30	35	40	45	55	65	75
10	15	20	25	30	35	40	50	60	70

Exemple de commande

TS3 ·
 A ·
 2 ·
 K1 ·
 34 -
 VR1
 :
 :
 :
 · K4 · 38 - VR3

Système de séparateurs Version n_T Compartiment a_x Cloison horizontale

Éléments de raccord universels UMB – plastique (standard)

Les éléments de raccord universels (UMB) en plastique peuvent être raccordés **par le haut, par le bas ou par l'avant**.

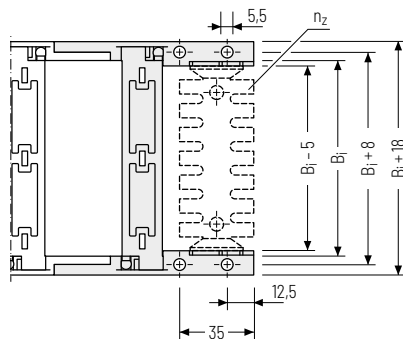
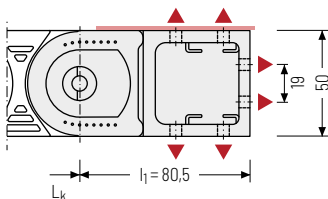

▲ Possibilités d'assemblage



Couple de serrage recommandé :
5 Nm pour vis M5 - 8.8

B_1 [mm]	n_z
50	2 x 3
75	2 x 5
90	2 x 6
100	2 x 7
125	2 x 9
150	2 x 11

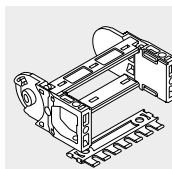

En option, les éléments de raccord sont également disponibles **avec** peigne serre-câbles ou **avec** un rail C Art. n° 3931 (1x par côté) pour les serre-câbles à vis. Veuillez l'indiquer lors de la commande.

Série
UNIFLEX
Advanced

Série
TKP35

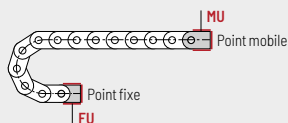

Point de fixation
F – Point fixe
M – Point mobile

Type de fixation
U – Raccord universel

Série
TKK

Exemple de commande



UMB	F	U
UMB	M	U
Élément de raccord	Point de fixation	Type de fixation



Nous recommandons d'utiliser des décharges de traction au niveau de point mobile et du point fixe. Voir à partir de la page 904.

Série
EasyTrax®

Pièces de raccord monobloc courtes – plastique

Les pièces de raccord en plastique peuvent être raccordées **par le haut ou le bas**. Le type de raccord peut être modifié en changeant la position de l'élément de fixation.

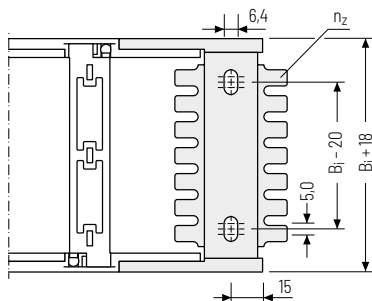
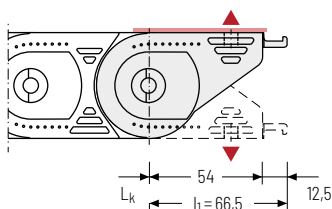

▲ Possibilités d'assemblage

 Couple de serrage recommandé :
6 Nm pour vis M6 - 8.8

B_i [mm]	n_z
50	2 x 4
75	2 x 6
100	2 x 8
125	2 x 10
150	2 x 12

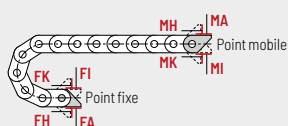
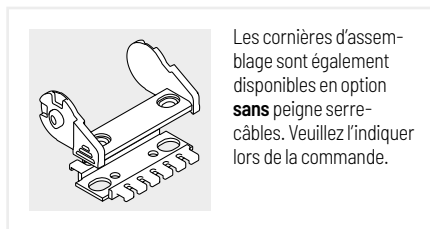

Point de fixation

- F - Point fixe
- M - Point mobile

Type de fixation

- A - Fixation vers l'extérieur (standard)
- I - Fixation vers l'intérieur
- H - Fixation tournée de 90° vers l'extérieur
- K - Fixation tournée de 90° vers l'intérieur

Exemple de commande

	Cornière d'assemblage	.	F	A
	Cornière d'assemblage	.	M	A
	Élément de raccord		Point de fixation	Type de fixation

Chaînes porte-câbles

Configuration des chaînes

Directives relatives à la construction

Informations sur les matériaux

Série MONO

Série QuickTrax®

Série UNIFLEX Advanced

Série TKP35

Série TKK

Série EasyTrax®

Pièces de raccord monobloc longues - plastique

Les pièces de raccord en plastique peuvent être raccordées **par le haut ou par le bas et permettent un remplacement 1:1 de l'UNIFLEX 0555 dans la zone de raccordement**. Le type de raccord peut être modifié en changeant la position de l'élément de fixation.

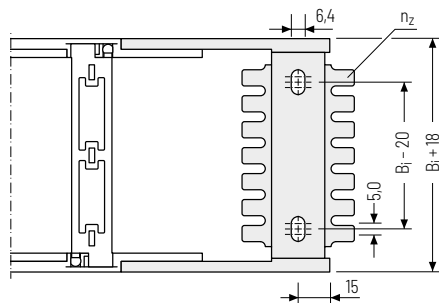
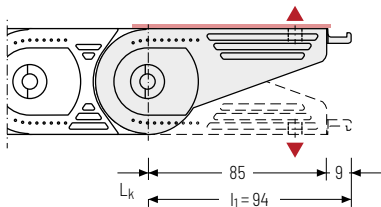

▲ Possibilités d'assemblage



Couple de serrage recommandé :
6 Nm pour vis M6 - 8.8 et rondelles

B_1 [mm]	n_z
50	2 x 4
75	2 x 6
100	2 x 8
125	2 x 10
150	2 x 12

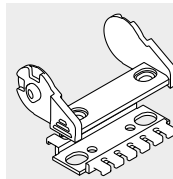

Les pièces de raccord sont également disponibles en option **sans** peigne serre-câbles. Veuillez l'indiquer lors de la commande.

Série UNIFLEX Advanced

Série TKP35

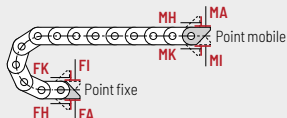

Point de fixation

F - Point fixe
M - Point mobile

Type de fixation

A - Fixation vers l'extérieur (standard)
I - Fixation vers l'intérieur
H - Fixation tournée de 90° vers l'extérieur
K - Fixation tournée de 90° vers l'intérieur

Série TKK

Exemple de commande



Cornière d'assemblage U0555	F	A
Cornière d'assemblage U0555	M	A
Élément de raccord	Point de fixation	Type de fixation

Série EasyTrax®



Sous réserve de modifications.

Série
EasyTrax®

Série
TKK

Série
TKP35

**Série
UNIFLEX
Advanced**

Série
QuickTrax®

Série
MONO

Informations sur
les matériaux

Directives relatives
à la construction

Configuration
des chaînes

Chaînes
porte-câbles

UA1665



Pas de la chaîne
66,5 mm



**Hauteur
intérieure**
44 mm



**Largeurs
intérieures**
50 - 250 mm



**Rayons de
courbure**
75 - 300 mm

Types d'entretoises



Type de construction 020 Page 184

Maillon non ouvrable

- » Maillon en plastique faible poids avec une rigidité à la torsion particulière élevée.
- » **Extérieur / intérieur** : non ouvrable.



Type de construction 030 Page 185

Maillon avec entretoise ouvrable à l'extérieur

- » Maillon en plastique faible poids avec une rigidité à la torsion particulière élevée.
- » **Extérieur** : ouvrables et démontables.



Type de construction 040 Page 186

Maillon avec entretoise ouvrable à l'intérieur

- » Maillon en plastique faible poids avec une rigidité à la torsion particulière élevée.
- » **Intérieur** : ouvrable et démontable.

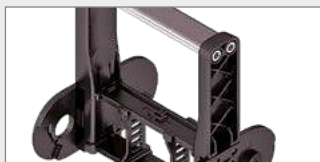

Type de construction RMA Page 188

Entretoise rapportée au maillon

- » Maillon en plastique faible poids avec une rigidité à la torsion particulière élevée.
- » **Extérieur / intérieur** : entretoises vissées facile à ouvrir.

Configuration autoportante

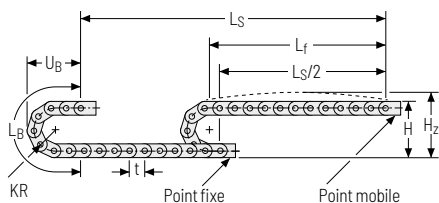

KR [mm]	H [mm]	H ₂ [mm]	L _B [mm]	U _B [mm]
75	210	245	369	172
100	260	295	448	197
120	300	335	511	217
140	340	375	574	237
200	460	495	762	297
250	560	595	919	347
300	660	695	1076	397

Abaque des charges pour longueur auto-portante en fonction de la charge additionnelle.

Pour les courses plus longues, une flèche de la chaîne porte-câbles est techniquement admissible au cas par cas.

Poids propre de la chaîne $q_k = 2,43$ kg/m pour B_i 200 mm.

Avec une largeur intérieure différente, la charge additionnelle maximale change.

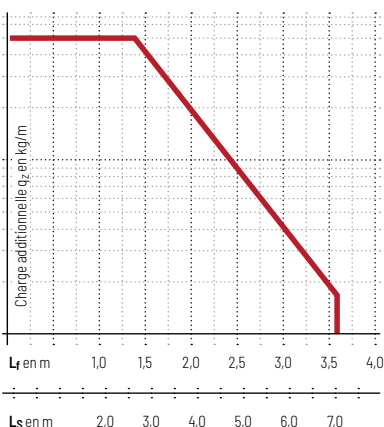

Configuration replongeante | GO Module pour chaînes replongeantes

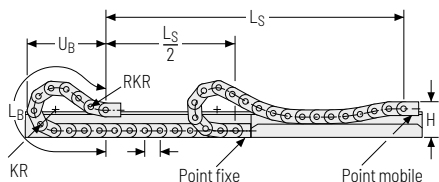

KR [mm]	H [mm]	GO-Modul RKR [mm]	L _B [mm]	U _B [mm]
75	180	300	1118	546
100	180	300	1251	593
120	180	300	1318	609
140	180	300	1450	654
200	180	300	1783	753
250	180	300	2182	864
300	180	300	2581	1035



La chaîne porte-câbles replongeante doit être guidée dans une goulotte. Voir page 844.

Le GO module monté sur le point mobile est un ensemble de 5 maillons articulés dans les deux sens KR/RKR.

Pour une application replongeante, l'utilisation de patins de glissement est indispensable.

Pour une configuration replongeante, seul les types de construction Q20 et Q30 doivent être utilisés.

Chaînes
porte-câblesConfiguration
des chaînesDirectives relatives
à la constructionInformations sur
les matériauxSérie
MONOSérie
QuickTrax®Série
UNIFLEX
AdvancedSérie
TKP35Série
TKKSérie
EasyTrax®

Type d'entretoise 020 – maillon non ouvrable

- » Maillon en plastique faible poids avec une rigidité à la torsion particulière élevée.
- » **Extérieur / intérieur** : non ouvrable.



Montage des entretoises tous
les maillons de chaîne
(VS : montage intégral)



B_i de 50 – 250 mm

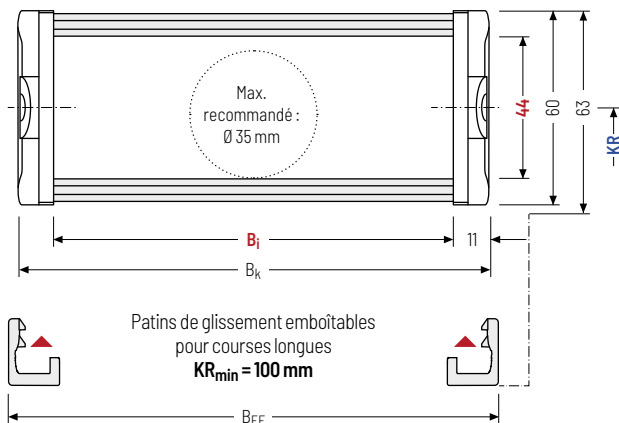

Le diamètre maximal des câbles dépend fortement du rayon de courbure et du type de câble souhaité. Veuillez nous contacter.

Calcul de la longueur de la chaîne

Longueur de la chaîne L_k

$$L_k \approx \frac{L_S}{2} + L_B$$

Longueur de la chaîne L_k
arrondie au pas de la
chaîne t

h_i [mm]	h_g [mm]	h_g' [mm]	B_i [mm]					B_k [mm]	B_{EF} [mm]	KR [mm]				q_k [kg/m]
44	60	63	50	75	100	125	150	$B_i + 22$	$B_i + 27$	75	100	120	140	1,67 – 2,76
			175	200	225	250	200			250	300			

Exemple de commande



UA1665

Série

020

Type d'entretoise

125

B_i [mm]

140

KR [mm]

2660

L_k [mm]

VS

Pos. entretoises

Type d'entretoise 030 – avec entretoise ouvrable et démontable à l'extérieur

- » Maillon en plastique faible poids avec une rigidité à la torsion particulière élevée.
- » Ouvrable et démontable à gauche ou à droite.
- » **Extérieur** : ouvrable et démontable.



Montage des entretoises tous les maillons de chaîne
(VS : montage intégral)



B_i de 50 – 250 mm

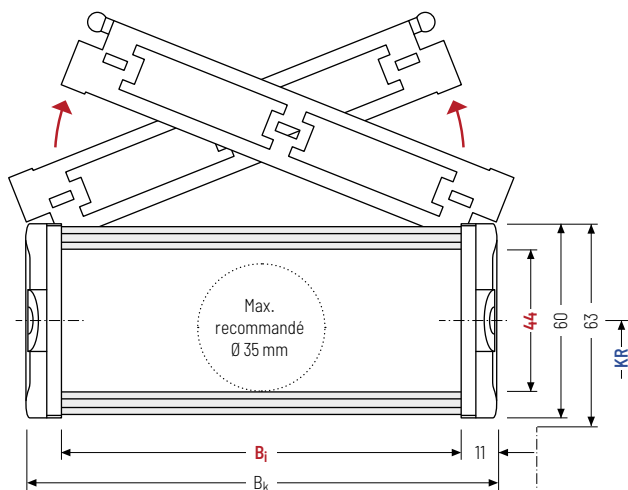

Le diamètre maximal des câbles dépend fortement du rayon de courbure et du type de câble souhaité. Veuillez nous contacter.

Calcul de la longueur de la chaîne

Longueur de la chaîne L_k

$$L_k \approx \frac{L_S}{2} + L_B$$

Longueur de la chaîne L_k arrondie au pas de la chaîne t



h _i [mm]	h _G [mm]	h _{G'} [mm]	B _i [mm]					B _k [mm]	B _{EF} [mm]	KR [mm]				q _k [kg/m]
44	60	63	50	75	100	125	150	B _i + 22	B _i + 27	75	100	120	140	1,67 – 2,70
			175	200	225	250	200			250	300			

Exemple de commande



UA1665	030	125	140	2660	VS
Série	Type d'entretoise	B _i [mm]	KR [mm]	L _k [mm]	Pos. entretoises

Chaînes
porte-câblesConfiguration
des chaînesDirectives relatives
à la constructionInformations sur
les matériauxSérie
MONOSérie
QuickTrax®Série
UNIFLEX
AdvancedSérie
TKP35Série
TKKSérie
EasyTrax®

Type d'entretoise 040 – avec entretoise ouvrable et démontable à l'intérieur

- » Maillon en plastique faible poids avec une rigidité à la torsion particulière élevée.
- » Ouvrable et démontable à gauche ou à droite.
- » **Intérieur** : ouvrable et démontable.



Montage des entretoises tous les maillons de chaîne
(VS : montage intégral)



B_i de 50 – 250 mm

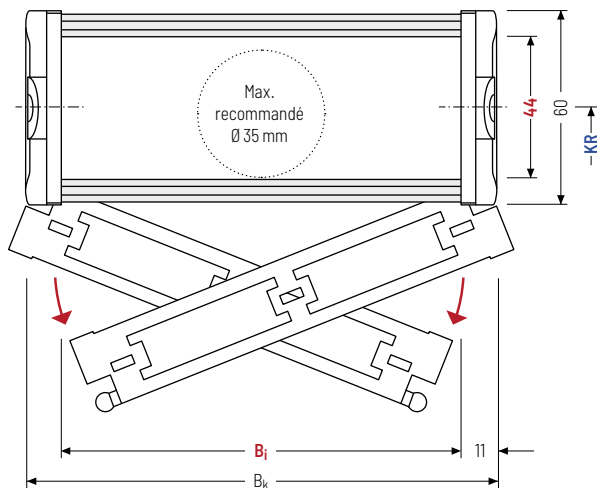

Le diamètre maximal des câbles dépend fortement du rayon de courbure et du type de câble souhaité. Veuillez nous contacter.



Le type de construction 040 ne convient pas à une configuration replongeante.

Calcul de la longueur de la chaîne

Longueur de la chaîne L_k

$$L_k \approx \frac{L_S}{2} + L_B$$

Longueur de la chaîne L_k arrondie au pas de la chaîne t

h_i [mm]	h_G [mm]	B_i [mm]					B_k [mm]	KR [mm]				q_k [kg/m]
44	60	50	75	100	125	150	$B_i + 22$	75	100	120	140	1,67 – 2,70
		175	200	225	250	200		250	300			

Exemple de commande



UA1665

Série

040

Type d'entretoise

125

 B_i [mm]

140

 KR [mm]

2660

 L_k [mm]

VS

Pos. entretoises

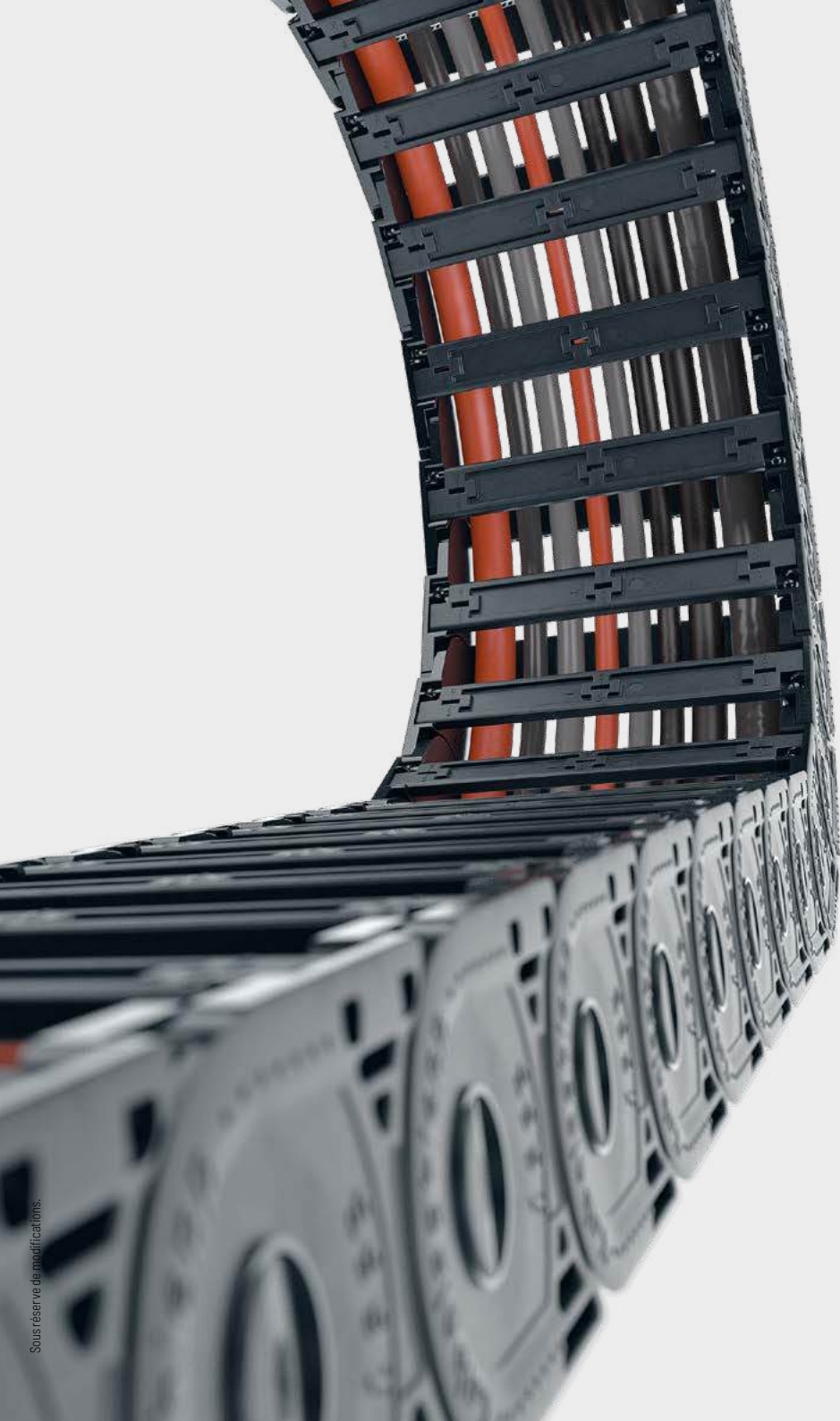

Série
EasyTrax®

Série
TKK

Série
TKP35

**Série
UNIFLEX
Advanced**

Série
QuickTrax®

Série
MONO

Informations sur
les matériaux

Directives relatives
à la construction

Configuration
des chaînes

Chaînes
porte-câbles

Chaînes
porte-câblesConfiguration
des chaînesDirectives relatives
à la constructionInformations sur
les matériauxSérie
MONOSérie
QuickTrax®Série
UNIFLEX
AdvancedSérie
TKP35Série
TKKSérie
EasyTrax®

Type d'entretoise RMA - Entretoise rapportée au maillon

- » Maillon en plastique faible poids avec une rigidité à la torsion particulière élevée.
- » Barres profilées en aluminium avec entretoises rapportées en plastique pour guidage de très grands diamètres de câbles et flexibles hydrauliques ainsi que les tuyaux d'aspiration.
- » **Extérieur / intérieur** : entretoises vissées facile à ouvrir.

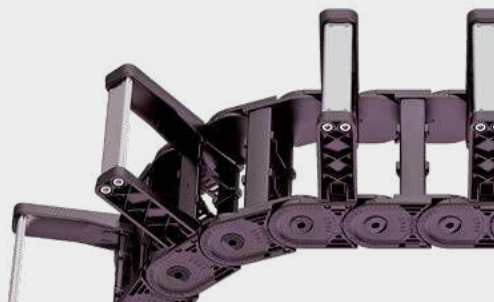

Montage des entretoises tous
les maillons de chaîne
(VS : montage intégral)



B_i de 125 - 200 mm

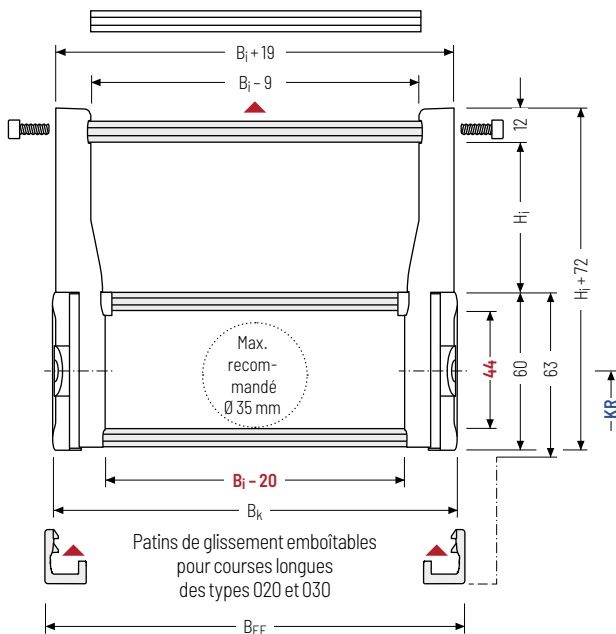

Le diamètre maximal des câbles dépend fortement du rayon de courbure et du type de câble souhaité. Veuillez nous contacter.

Calcul de la longueur de la chaîne

Longueur de la chaîne L_k

$$L_k \approx \frac{L_S}{2} + L_B$$

Longueur de la chaîne L_k
arrondie au pas de la
chaîne t

h_i [mm]	h_G [mm]	H_i [mm]	B_i [mm]	B_k [mm]	B_{EF} [mm]	KR [mm]	q_k (RMAI)* [kg/m]	q_k (RMAO)* [kg/m]
44	60	114	125	$B_i + 22$	$B_i + 27$	75	3,10 - 3,95	3,58 - 4,66
		139	150			100		
		164	175			120		
		189	200			140		
						200		
						250		
						300		

* indiqué selon le pas standard

Exemple de commande



UA1665

Série

030

Type d'entretoise

150

B_i [mm]

140

B_i [mm]

2660

L_k [mm]

RMAO

Pos. entretoises

Variantes d'assemblage

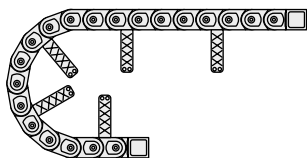

RMAI – Extension entretoise à l'intérieur :

Pas standard, montage de l'extension entretoise tous les 4 maillons. Fixation sans vis.

L'application en mouvement glissant n'est pas possible en montage intérieur version RMAI.

Respecter le KR minimum :

$H_i = 114 \text{ mm}; KR_{\min} = 200 \text{ mm}$

$H_i = 139 \text{ mm}; KR_{\min} = 250 \text{ mm}$

$H_i = 164 \text{ mm}; KR_{\min} = 300 \text{ mm}$

$H_i = 189 \text{ mm}; KR_{\min} = 300 \text{ mm}$

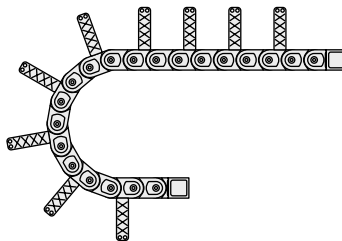

RMAO – Extension entretoise à l'extérieur :

Pas standard, montage de l'extension entretoise tous les 2 maillons. Fixation par vis.

La chaîne porte-câbles se pose sur les entretoises. Une console doit être prévue pour le point fixe.

Le guidage dans un **chenal est nécessaire** pour le soutien de la chaîne porte-câble. Contacter notre support technique technik@kabelschlepp.de pour vous aider à définir le chenal de guidage correspondant.

Veuillez tenir compte de la hauteur de fonctionnement et d'installation.

Section Entretoise rapportée à cadre

Pour obtenir une section presque carré au niveau de l'entretoise rapportée à cadre, nous recommandons d'utiliser la combinaison B_i - H_i suivante :

B_i [mm]	H_i [mm]	KR_{\min} [mm]	Étrier de fermeture [mm]
125	114	200	100
175	139	250	125
175	164	300	150
200	189	300	175

Chaînes porte-câbles

Configuration des chaînes

Directives relatives à la construction

Informations sur les matériaux

Série MOND

Série QuickTrax®

Série UNIFLEX Advanced

Série TKP35

Série TKK

Série EasyTrax®



Systèmes complets TOTALTRAX®

Profitez des avantages d'un système complet TOTALTRAX®. Des systèmes complets provenant d'un seul fournisseur - avec certificat de garantie sur demande ! Découvrez-en plus sur tsubaki-kabelschlepp.com/totaltrax

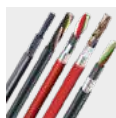

Câbles TRAXLINE® pour chaînes porte-câbles

Vous trouverez des câbles électriques très flexibles spécialement développés, optimisés et testés pour une utilisation dans les chaînes porte-câbles, sur tsubaki-kabelschlepp.com/traxline

Série
EasyTrax®Série
TKKSérie
TKP35Série
UNIFLEX
AdvancedSérie
QuickTrax®Série
MONOInformations sur
les matériauxDirectives relatives
à la constructionConfiguration
des chaînesChaînes
porte-câbles

Systèmes de séparateurs

Les séparateurs sont montés en standard un maillon sur deux .

Les séparateurs ou système de séparateurs complets (séparateurs avec cloison horizontale) sont mobiles transversalement (**version A**).

Pour les utilisations avec accélérations transversales et les utilisations latérales, les séparateurs sont disponibles avec des cames de blocage.

Les cames de blocage s'enclenchent dans les profilés d'arrêt des entretoises (**version B**).

Système de séparateurs TS0 sans cloison horizontale

Vers.	a_T min [mm]	a_x min [mm]	a_c min [mm]	a_x Cran [mm]	n_T min
A	5	10	7	-	-
B*	5	10	7	2,5	-

Nombre de séparateurs pour type de construction O20 selon B; * sauf type de construction O20

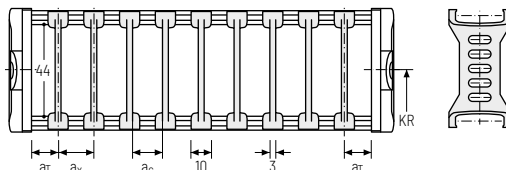

Système de séparateurs TS1 avec cloison horizontale continue*

Vers.	a_T min [mm]	a_T max [mm]	a_x min [mm]	a_c min [mm]	a_x Cran [mm]	n_T min
A	5	20	10	7	-	2
B	5	20	10	7	2,5	2

* sauf type de construction O20

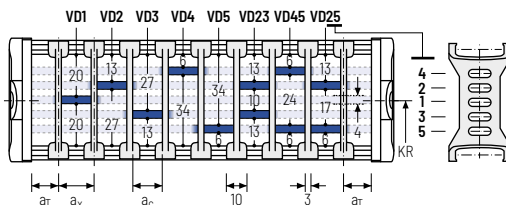

Système de séparateurs TS3 avec cloison horizontale en plastique*

Vers.	a_T min [mm]	a_x min [mm]	a_c min [mm]	n_T min
A	4	16/40**	8	2

* sauf type de construction O20

** pour cloison intermédiaires en aluminium

Les séparateurs sont fixés par des cloison intermédiaires, le système de séparateurs complet est mobile dans la section transversale.

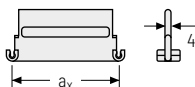
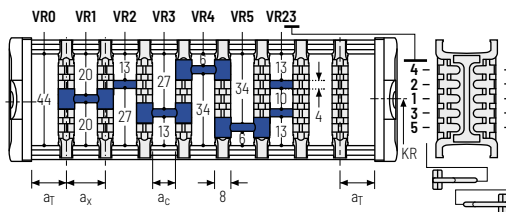

Des cloisons intermédiaires en aluminium en largeur d'incrément de 1 mm avec $a_x > 42$ mm sont également disponibles.

a_x (entraxe des séparateurs) [mm]											
a_c (largeur utile du compartiment intérieur) [mm]											
16	18	23	28	32	33	38	43	48	58	64	68
8	10	15	20	24	25	30	35	40	50	56	60
78	80	88	96	112	128	144	160	176	192	208	
70	72	80	88	104	120	136	152	168	184	200	

En cas d'utilisation de **cloison intermédiaires avec $a_x > 112$ mm**, nous recommandons d'utiliser un support central supplémentaire avec un **séparateur double**. Lorsque des séparateurs doubles sont utilisés, les cloisons horizontales VD4 et VD5 ne sont pas possibles.

Éléments de raccord universels UMB – plastique (standard)

Les éléments de raccord universels (UMB) en plastique **peuvent être raccordés par le haut, par le bas ou par l'avant.**

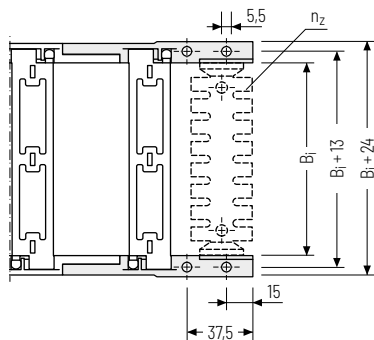
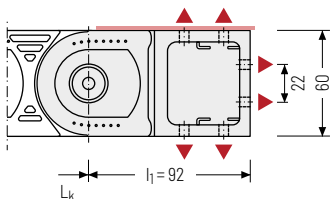

▲ Possibilités d'assemblage



Couple de serrage recommandé :
5 Nm pour vis M5 - 8.8

B_1 [mm]	n_2
50	2 x 3
75	2 x 5
100	2 x 7
125	2 x 9
150	2 x 11
175	2 x 13

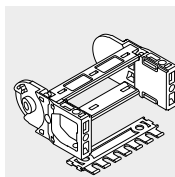

En option, les éléments de raccord sont également disponibles **avec** peigne serre-câbles ou **avec** un rail C Art. n° 3931 (1x par côté) pour les serre-câbles à vis. Veuillez l'indiquer lors de la commande.

Série
UNIFLEX
Advanced

Série
TKP35

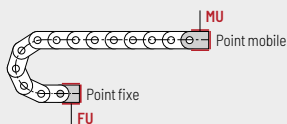

Point de fixation

F – Point fixe
M – Point mobile

Type de fixation

U – Raccord universel

Série
TKK

Exemple de commande



UMB	F	U
UMB	M	U
Élément de raccord	Point de fixation	Type de fixation



Nous recommandons d'utiliser des décharges de traction au niveau de point mobile et du point fixe. Voir à partir de la page 904.

Série
EasyTrax®

Pièces de raccord monobloc - plastique

Les pièces de raccord en plastique peuvent être raccordées **par le haut ou le bas**. Le type de raccord peut être modifié en changeant la position de l'élément de fixation.

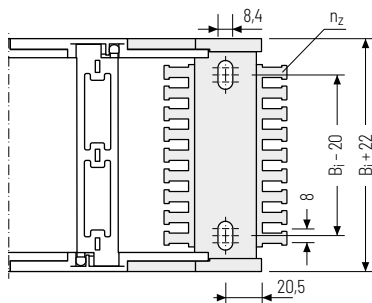
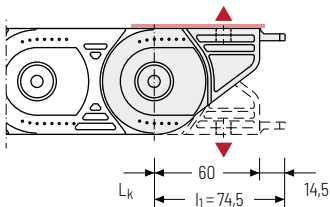

▲ Possibilités d'assemblage

 Couple de serrage recommandé :
15 Nm pour vis M8 - 8.8

B_i [mm]	n_z
50	2 x 4
75	2 x 6
100	2 x 8
125	2 x 10
150	2 x 12
175	2 x 14
200	2 x 16
225	2 x 18
250	2 x 20

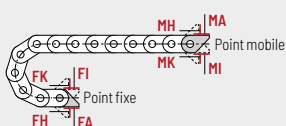
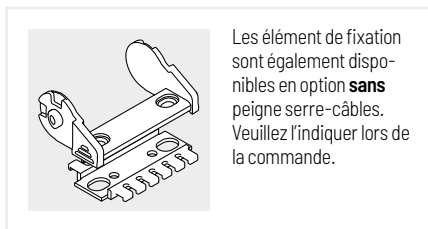

Point de fixation

- F** - Point fixe
- M** - Point mobile

Type de fixation

- A** - Fixation vers l'extérieur (standard)
- I** - Fixation vers l'intérieur
- H** - Fixation tournée de 90° vers l'extérieur
- K** - Fixation tournée de 90° vers l'intérieur

Exemple de commande

	Cornière d'assemblage	.	F	A
	Cornière d'assemblage	.	M	A
	Élément de raccord		Point de fixation	Type de fixation

UA1775



Pas de la chaîne
77,5 mm



**Hauteur
intérieure**
56 mm



**Largeurs
intérieures**
100 - 400 mm



**Rayons de
courbure**
90 - 340 mm

Types d'entretoises



Type de construction 020 Page **196**

Maillon non ouvrable

- » Maillon en plastique faible poids avec une rigidité à la torsion particulière élevée.
- » **Extérieur / intérieur** : non ouvrable.



Type de construction 030 Page **197**

Maillon avec entretoise ouvrable à l'extérieur

- » Maillon en plastique faible poids avec une rigidité à la torsion particulière élevée.
- » **Extérieur** : ouvrables et démontables.



Type de construction 040 Page **198**

Maillon avec entretoise ouvrable à l'intérieur

- » Maillon en plastique faible poids avec une rigidité à la torsion particulière élevée.
- » **Intérieur** : ouvrable et démontable.

Configuration autoportante

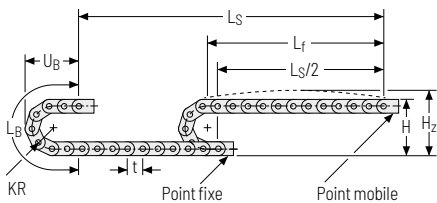

KR [mm]	H [mm]	H ₂ [mm]	L _B [mm]	U _B [mm]
90	257	297	438	206
115	307	347	516	231
140	357	397	595	256
165	407	447	673	281
190	457	497	752	306
240	557	597	909	356
285	647	687	1050	401
340	757	797	1223	456

Abaque des charges pour longueur auto-portante en fonction de la charge additionnelle.

Pour les courses plus longues, une flèche de la chaîne porte-câbles est techniquement admissible au cas par cas.

Poids propre de la chaîne $q_k = 3,03 \text{ kg/m}$ pour B_i 150 mm. Avec une largeur intérieure différente, la charge additionnelle maximale change.

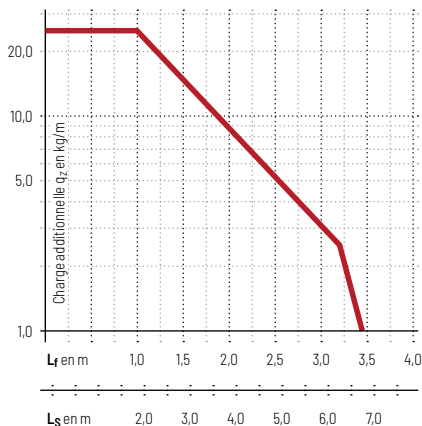

Vitesse jusqu'à 10 m/s

Accélération jusqu'à 35 m/s²

Course jusqu'à 7,8 m

Charge additionnelle jusqu'à 25 kg/m

Configuration replongeante | GO Module pour chaînes replongeantes

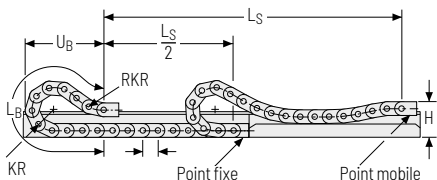

KR [mm]	H [mm]	GO-Modul RKR [mm]	L _B [mm]	U _B [mm]
90	231	400	1313	643
115	231	400	1440	688
140	231	400	1575	733
165	231	400	1715	779
190	231	400	1868	828
240	231	400	2225	951
285	231	400	2580	1081
340	231	400	3015	1240

Vitesse jusqu'à 3 m/s

Accélération jusqu'à 8 m/s²

Course jusqu'à 200 m

Charge additionnelle jusqu'à 25 kg/m

La chaîne porte-câbles replongeante doit être guidée dans une goulotte. Voir page 844.

Le GO module monté sur le point mobile est un ensemble de 5 maillons articulés dans les deux sens KR/RKR.

Pour une application replongeante, l'utilisation de patins de glissement est indispensable.

Type d'entretoise 020 – maillon non ouvrable

- » Maillon en plastique faible poids avec une rigidité à la torsion particulière élevée.
- » **Extérieur / intérieur** : non ouvrable.



Montage des entretoises tous les maillons de chaîne
(VS : montage intégral)



B_i de 100 – 400 mm

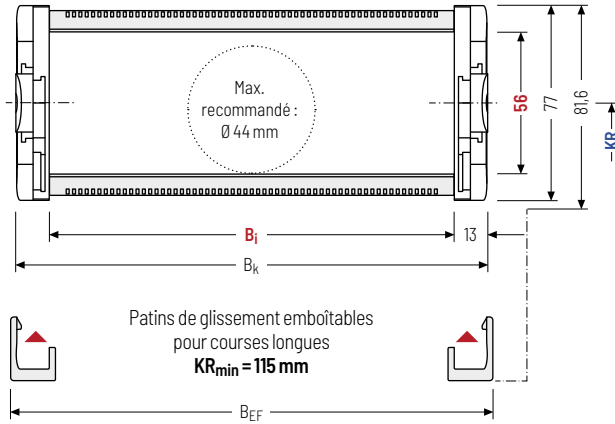

Le diamètre maximal des câbles dépend fortement du rayon de courbure et du type de câble souhaité. Veuillez nous contacter.

Calcul de la longueur de la chaîne

Longueur de la chaîne L_k

$$L_k \approx \frac{L_S}{2} + L_B$$

Longueur de la chaîne L_k arrondie au pas de la chaîne t

h_1 [mm]	h_6 [mm]	h_6' [mm]	B_i [mm]					B_k [mm]	B_{EF} [mm]	KR [mm]			q_k [kg/m]
56	77	81,6	100	125	150	175	200	$B_i + 26$	$B_i + 30$	90	115	140	2,844 – 4,239
			225	250	275	300	325			165	190	240	
			350	375	400					285	340		

Exemple de commande



UA1775

Série

020

Type d'entretoise

150

B_i [mm]

140

KR [mm]

3100

L_k [mm]

VS

Pos. entretoises

Série
TKK

Série
EasyTrax®

Type d'entretoise 030 – avec entretoise ouvrable et démontable à l'extérieur

- » Maillon en plastique faible poids avec une rigidité à la torsion particulière élevée.
- » Ouvrable et démontable à gauche ou à droite.
- » **Extérieur** : ouvrable et démontable.



Montage des entretoises tous les maillons de chaîne
(VS : montage intégral)



B_i de 100 – 400 mm

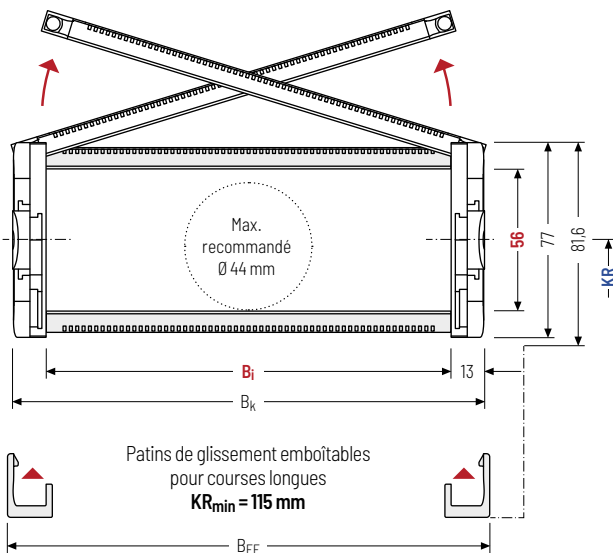

Le diamètre maximal des câbles dépend fortement du rayon de courbure et du type de câble souhaité. Veuillez nous contacter.

Calcul de la longueur de la chaîne

Longueur de la chaîne L_k

$$L_k \approx \frac{L_s}{2} + L_B$$

Longueur de la chaîne L_k arrondie au pas de la chaîne t

h_i [mm]	h_g [mm]	h_g' [mm]	B_i [mm]					B_k [mm]		B_{EF} [mm]	KR [mm]			q_k [kg/m]
56	77	81,6	100	125	150	175	200	$B_i + 26$	$B_i + 30$		90	115	140	2,831 – 4,224
			225	250	275	300	325				165	190	240	
			350	375	400						285	340		

Exemple de commande



UA1775 Série · 030 Type d'entretoise · 150 B_i [mm] · 140 KR [mm] · 3100 L_k [mm] · VS Pos. entretoises

Type d'entretoise 040 – avec entretoise ouvrable et démontable à l'intérieur

- » Maillon en plastique faible poids avec une rigidité à la torsion particulière élevée.
- » Ouvrable et démontable à gauche ou à droite.
- » **Intérieur** : ouvrable et démontable.



Montage des entretoises tous les maillons de chaîne
(VS : montage intégral)



B_i de 100 – 400 mm

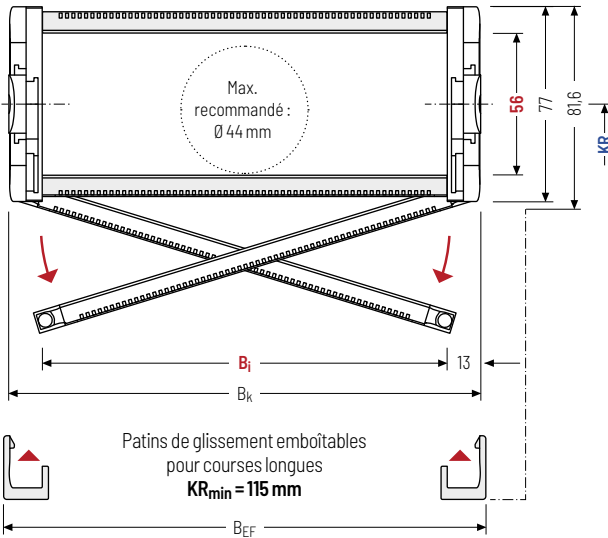

Le diamètre maximal des câbles dépend fortement du rayon de courbure et du type de câble souhaité. Veuillez nous contacter.



Le type de construction 040 ne convient pas à une configuration replongeante sans l'utilisation de patins de glissement.

Calcul de la longueur de la chaîne

Longueur de la chaîne L_k

$$L_k \approx \frac{L_S}{2} + L_B$$

Longueur de la chaîne L_k arrondie au pas de la chaîne

h_i [mm]	h_G [mm]	h_G' [mm]	B_i [mm]					B_k [mm]	B_{EF} [mm]	KR [mm]			q_k [kg/m]
56	77	81,6	100	125	150	175	200	$B_i + 26$	$B_i + 30$	90	115	140	2,831 – 4,224
			225	250	275	300	325			165	190	240	
			350	375	400	285	340						

Exemple de commande



UA1775

Série

040

Type d'entretoise

150

B_i [mm]

140

KR [mm]

3100

L_k [mm]

VS

Pos. entretoises

Systèmes de séparateurs

Les séparateurs sont montés en standard un maillon sur deux .

Les séparateurs ou système de séparateurs complets (séparateurs avec cloison horizontale) sont mobiles transversalement (**version A**).

Pour les utilisations avec accélérations transversales et les utilisations latérales, les séparateurs sont disponibles avec des cames de blocage.

Les cames de blocage s'enclenchent dans les profilés d'arrêt des entretoises (**version B**).

Système de séparateurs TSO sans cloison horizontale

Vers.	a _T min [mm]	a _x min [mm]	a _c min [mm]	a _x Cran [mm]	n _T min
A	5	10	7	-	-
B	5	10	7	2,5	-

Nombre de séparateurs pour type de construction 020 selon B;

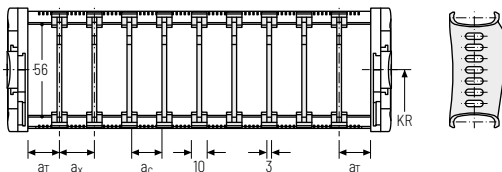

Système de séparateurs TS1 avec cloison horizontale continue*

Vers.	a _T min [mm]	a _x min [mm]	a _c min [mm]	a _x Cran [mm]	n _T min
A	5	10	7	-	2
B	5	10	7	2,5	2

* sauf type de construction 020

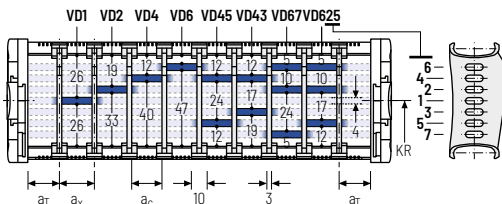

Exemple de commande

TS1 · A · 3 - VD0
VD1
 Système de séparateurs Version n_T Cloison horizontale

Veuillez saisir la désignation du système de séparateurs (**TS0, TS1...**), la version ainsi que le nombre de séparateurs par section transversale [n_T].

En cas d'utilisation avec des systèmes de séparateurs avec cloisons horizontales (**TS1**) veuillez indiquer également les positions [par ex. VD1] de la bande du point mobile de gauche. Vous pouvez ajouter un schéma à votre commande.

Chaînes porte-câbles

Configuration des chaînes

Directives relatives à la construction

Informations sur les matériaux

Série MONO

Série QuickTrax®

Série UNIFLEX Advanced

Série TKP35

Série TKK

Série EasyTrax®

Système de séparateurs TS3 avec cloison horizontale en plastique

En standard, le séparateur **version A** est utilisé comme séparation verticale dans la chaîne porte-câbles. Le système de séparateurs complet est mobile dans la section transversale.

Chaînes porte-câbles

Configuration des chaînes

Directives relatives à la construction

Informations sur les matériaux

Série MONO

Série QuickTrax®

Série UNIFLEX Advanced

Série TKP35

Série TKK

Série EasyTrax®

Séparateur version A

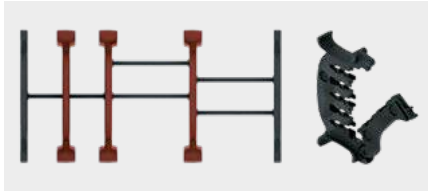

Séparateur de bord

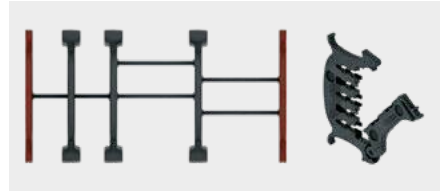

Vers.	a_T min [mm]	a_x min [mm]	a_c min [mm]	n_T min
A	5 / 2*	14	10	2

* Pour séparateur de bord

Les cloisons sont fixées sur les séparateurs, le système de séparateurs complet est mobile dans la section transversale.

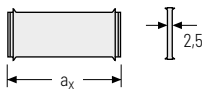
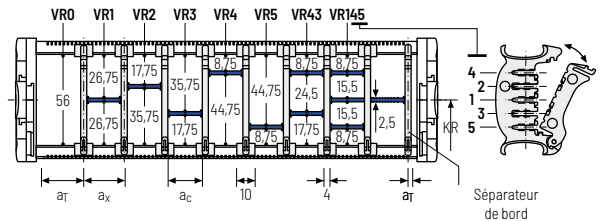

a_x (entraxe des séparateurs) [mm]																
a_c (largeur utile du compartiment intérieur) [mm]																
14	16	19	23	24	28	29	32	33	34	38	39	43	44	48	49	54
10	12	15	19	20	24	25	28	29	30	34	35	39	40	44	45	50
58	59	64	68	69	74	78	79	80	84	88	89	94	96	99	112	
54	55	60	64	65	70	74	75	76	80	84	85	90	92	95	108	

En cas d'utilisation de **cloisons avec $a_x > 49$ mm**, un support central supplémentaire est nécessaire.

Exemple de commande



TS3	A	3	K1	34	VR1
			:	:	:
			K4	38	VR3

Système de séparateurs Version n_T Compartiment a_x Cloison horizontale

Veillez saisir la désignation du système de séparateurs (**TS0, TS1...**), la version ainsi que le nombre de séparateurs par section transversale [n_T]. De plus, saisir également les compartiments [K] de gauche à droite, ainsi que les distances de montage [a_T/a_x] (vue du point mobile).

En cas d'utilisation avec des systèmes de séparateurs avec cloisons horizontales (**TS1, TS3**) veuillez indiquer également les positions [par ex. VD23] de la bande du point mobile de gauche. Vous pouvez ajouter un schéma à votre commande.

Éléments de raccord universels UMB - plastique (standard)

Les éléments de raccord universels (UMB) en plastique **peuvent être raccordés par le haut, par le bas ou par l'avant.**

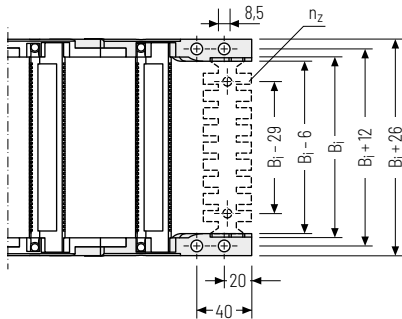
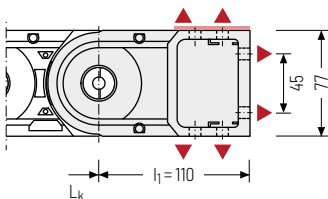

▲ Possibilités d'assemblage

 Couple de serrage recommandé :
27 Nm pour vis M8

B_i [mm]	n_z
100	2 x 7
125	2 x 9
150	2 x 11
175	2 x 13

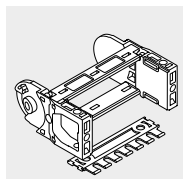

En option, les éléments de raccord sont également disponibles **avec** peigne serre-câbles ou **avec** un rail C Art. n° 3931 (1x par côté) pour les serre-câbles à vis. Veuillez l'indiquer lors de la commande.

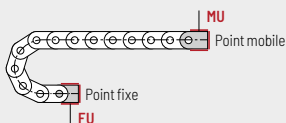

Point de fixation

- F - Point fixe
- M - Point mobile

Type de fixation

- U - Raccord universel

Exemple de commande

	UMB	.	F	U
	UMB	.	M	U
	Élément de raccord		Point de fixation	Type de fixation

 Nous recommandons d'utiliser des décharges de traction au niveau de point mobile et du point fixe. Voir à partir de la page 904.

Chaînes porte-câbles

Configuration des chaînes

Directives relatives à la construction

Informations sur les matériaux

Série MONO

Série QuickTrax®

Série UNIFLEX Advanced

Série TKP35

Série TKK

Série EasyTrax®

UA1995



Pas de la chaîne
99,5 mm



**Hauteur
intérieure**
80 mm



**Largeurs
intérieures**
85 - 250 mm



**Rayons de
courbure**
150 - 500 mm

Types d'entretoises



Type de construction 020 Page **204**

Maillon non ouvrable

- » Maillon en plastique faible poids avec une rigidité à la torsion particulière élevée.
- » **Extérieur / intérieur** : non ouvrable.



Type de construction 030 Page **205**

Maillon avec entretoise ouvrable à l'extérieur

- » Maillon en plastique faible poids avec une rigidité à la torsion particulière élevée.
- » **Extérieur** : s'ouvre par rotation.



Type de construction 040 Page **206**

Maillon avec entretoise ouvrable à l'intérieur

- » Maillon en plastique faible poids avec une rigidité à la torsion particulière élevée.
- » **Intérieur** : s'ouvre par rotation.



Type de construction 070 Page **207**

Maillon avec entretoise ouvrable à l'extérieur et l'intérieur

- » Maillon en plastique faible poids avec une rigidité à la torsion particulière élevée.
- » **Extérieur / intérieur** : s'ouvre par rotation.

Configuration autoportante

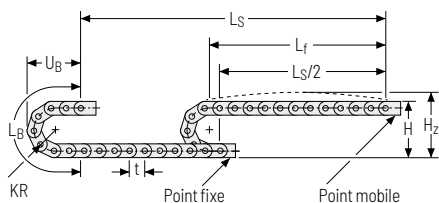

KR [mm]	H [mm]	H _z [mm]	L _B [mm]	U _B [mm]
150	410	440	680	250
210	530	560	860	310
250	610	640	990	350
300	710	740	1150	400
350	810	840	1300	450
400	910	940	1460	500
500	1110	1140	1770	600

Abaque des charges pour longueur auto-portante en fonction de la charge additionnelle.

Pour les courses plus longues, une flèche de la chaîne porte-câbles est techniquement admissible au cas par cas.

Poids propre de la chaîne $q_k = 3,85 \text{ kg/m}$ pour B_i 196 mm. Avec une largeur intérieure différente, la charge additionnelle maximale change.

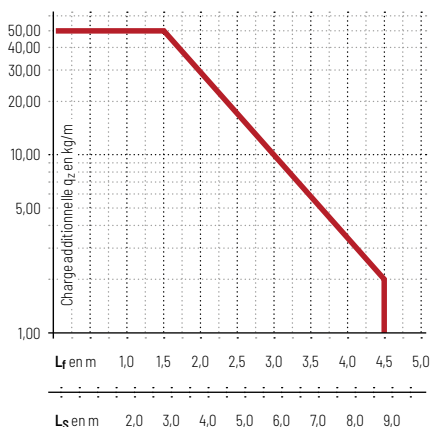

Vitesse jusqu'à 10 m/s

Accélération jusqu'à 25 m/s²

Course jusqu'à 9 m

Charge additionnelle jusqu'à 50 kg/m

Configuration replongeante | GO Module pour chaînes replongeantes*

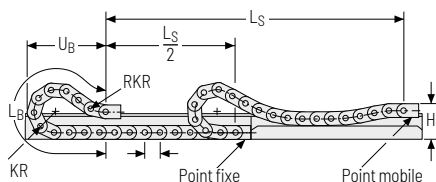

KR [mm]	H [mm]	GO-Modul RKR [mm]	L _B [mm]	U _B [mm]
150	330	400	1805	890
210	330	400	2180	1010
250	330	400	2390	1070
300	330	400	2690	1160
350	330	400	3090	1310
400	330	400	3490	1450
500	330	400	4280	1740

Vitesse jusqu'à 8 m/s

Accélération jusqu'à 20 m/s²

Course jusqu'à 200 m

Charge additionnelle jusqu'à 50 kg/m

La chaîne porte-câbles replongeante doit être guidée dans une goulotte. Voir page 844.

Le GO module monté sur le point mobile est un ensemble de 5 maillons articulés dans les deux sens KR/RKR.

Pour une application replongeante, l'utilisation de patins de glissement est indispensable.

* uniquement type de construction 070

Type d'entretoise 020 – maillon non ouvrable

- » Maillon en plastique faible poids avec une rigidité à la torsion particulière élevée.
- » **Extérieur / intérieur** : non ouvrable.



Montage des entretoises tous les maillons de chaîne
(VS : montage intégral)



B_i de 85 – 250 mm

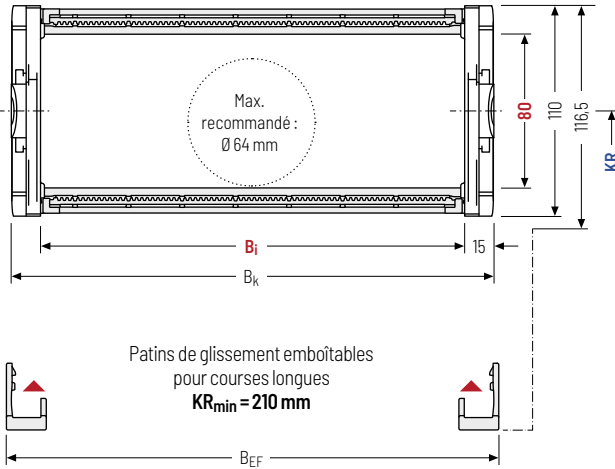

Le diamètre maximal des câbles dépend fortement du rayon de courbure et du type de câble souhaité. Veuillez nous contacter.

Calcul de la longueur de la chaîne

Longueur de la chaîne L_k

$$L_k \approx \frac{L_S}{2} + L_B$$

Longueur de la chaîne L_k arrondie au pas de la chaîne t

h_i [mm]	h_g [mm]	h_g' [mm]	B_i [mm]				B_k [mm]	B_{EF} [mm]	KR [mm]				q_k [kg/m]
80	110	116,5	85	125	138	150	$B_i + 30$	$B_i + 36$	150	210	250	300	3,860 – 3,861
			180	196	225	250			350	400	500		

Exemple de commande



UA1995

Série

020

Type d'entretoise

150

B_i [mm]

210

KR [mm]

3582

L_k [mm]

VS

Pos. entretoises

Type d'entretoise 030 – avec entretoise démontable à l'extérieur

- » Maillon en plastique faible poids avec une rigidité à la torsion particulière élevée.
- » **Extérieur** : s'ouvre par rotation.



 Montage des entretoises tous les maillons de chaîne
(VS : montage intégral)

 B₁ de 85 - 250 mm

 Le diamètre maximal des câbles dépend fortement du rayon de courbure et du type de câble souhaité. Veuillez nous contacter.

Calcul de la longueur de la chaîne

Longueur de la chaîne L_k

$$L_k \approx \frac{L_S}{2} + L_B$$

Longueur de la chaîne L_k arrondie au pas de la chaîne t

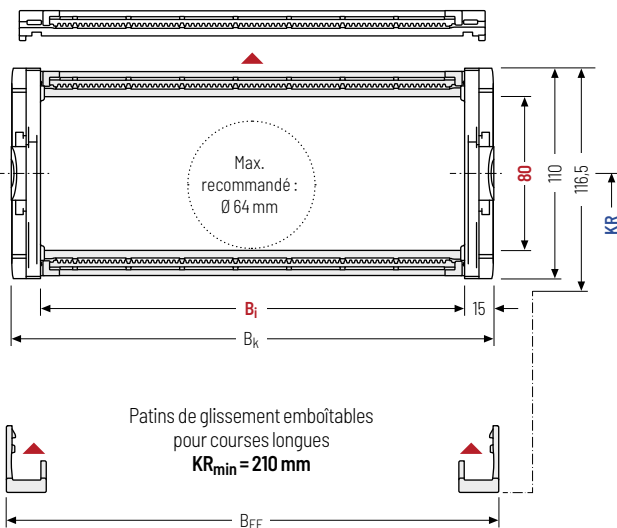

h ₁ [mm]	h _G [mm]	h _{G'} [mm]	B ₁ [mm]				B _k [mm]	B _{EF} [mm]	KR [mm]				q _k [kg/m]
80	110	116,5	85	125	138	150	B ₁ + 30	B ₁ + 36	150	210	250	300	3,833 - 3,834
			180	196	225	250			350	400	500		

Exemple de commande

UA1995 · 030 · 150 · 210 · 3582 · VS
 Série · Type d'entretoise · B₁ [mm] · KR [mm] · L_k [mm] · Pos. entretoises

Chaînes
porte-câblesConfiguration
des chaînesDirectives relatives
à la constructionInformations sur
les matériauxSérie
MONOSérie
QuickTrax®Série
UNIFLEX
AdvancedSérie
TKP35Série
TKKSérie
EasyTrax®

Type d'entretoise 040 – avec entretoise démontable à l'intérieur

- Maillon en plastique faible poids avec une rigidité à la torsion particulière élevée.
- Intérieur** : s'ouvre par rotation.





Montage des entretoises tous les maillons de chaîne
(VS : montage intégral)

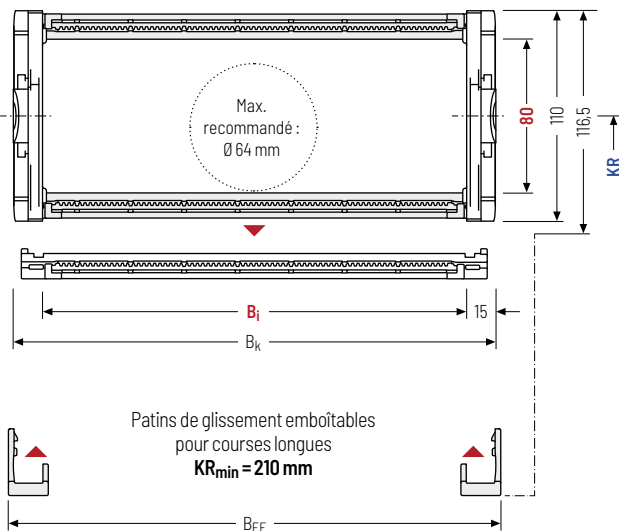

B_i de 85 – 250 mm



 Le diamètre maximal des câbles dépend fortement du rayon de courbure et du type de câble souhaité. Veuillez nous contacter.

 Le type de construction 040 ne convient pas à une configuration replongeante sans l'utilisation de patins de glissement.

Calcul de la longueur de la chaîne

Longueur de la chaîne L_k

$$L_k \approx \frac{L_S}{2} + L_B$$

Longueur de la chaîne L_k arrondie au pas de la chaîne t

h_i [mm]	h_g [mm]	h_g' [mm]	B_i [mm]				B_k [mm]	B_{EF} [mm]	KR [mm]				q_k [kg/m]
80	110	116,5	85	125	138	150	$B_i + 30$	$B_i + 36$	150	210	250	300	3,833 – 3,834
			180	196	225	250			350	400	500		

Exemple de commande



UA1995

Série

040

Type d'entretoise

150

 B_i [mm]

210

 KR [mm]

3582

 L_k [mm]

VS

Pos. entretoises

Type d'entretoise 070 – avec entretoise démontable à l'extérieur et l'intérieur

» Maillon en plastique faible poids avec une rigidité à la torsion particulière élevée.

» **Extérieur / intérieur** : s'ouvre par rotation.



Montage des entretoises tous les maillons de chaîne
(VS : montage intégral)



B₁ de 85 - 250 mm

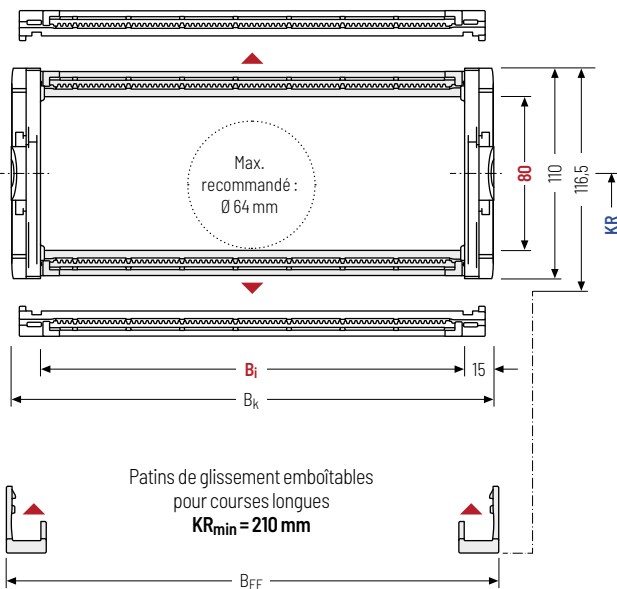

i Le diamètre maximal des câbles dépend fortement du rayon de courbure et du type de câble souhaité. Veuillez nous contacter.

i Le type de construction 070 ne convient pas à une configuration replongeante sans l'utilisation de patins de glissement.

Calcul de la longueur de la chaîne

Longueur de la chaîne L_k

$$L_k \approx \frac{L_S}{2} + L_B$$

Longueur de la chaîne L_k arrondie au pas de la chaîne t

h ₁ [mm]	h _g [mm]	h _{g'} [mm]	B ₁ [mm]				B _k [mm]	B _{EF} [mm]	KR [mm]				q _k [kg/m]
80	110	116,5	85	125	138	150	B ₁ + 30	B ₁ + 36	150	210	250	300	3,852 - 3,853
			180	196	225	250			350	400	500		

Exemple de commande



UA1995	070	150	210	3582	VS
Série	Type d'entretoise	B ₁ [mm]	KR [mm]	L _k [mm]	Pos. entretoises

Systèmes de séparateurs

Les séparateurs sont montés en standard un maillon sur deux .

Les séparateurs ou système de séparateurs complets (séparateurs avec cloison horizontale) sont mobiles transversalement (**version A**).

Pour les utilisations avec accélérations transversales et les utilisations latérales, les séparateurs sont disponibles avec des cames de blocage.

Les cames de blocage s'enclenchent dans les profilés d'arrêt des entretoises (**version B**).

Chaînes porte-câbles

Configuration des chaînes

Directives relatives à la construction

Informations sur les matériaux

Série MONO

Série QuickTrax®

Série UNIFLEX Advanced

Série TKP35

Série TKK

Série EasyTrax®

Système de séparateurs TSO sans cloison horizontale

Vers.	a_T min [mm]	a_x min [mm]	a_c min [mm]	a_x Cran [mm]	n_T min
A	10	16	12	-	-
B	10	17,5	13,5	2,5	-

Nombre de séparateurs pour type de construction 020 selon B₁

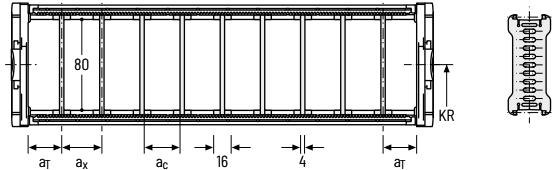

Système de séparateurs TS1 avec cloison horizontale continue*

Vers.	a_T min [mm]	a_x min [mm]	a_c min [mm]	a_x Cran [mm]	n_T min
A	10	16	12	-	2
B	10	17,5	13,5	2,5	2

* sauf type de construction 020

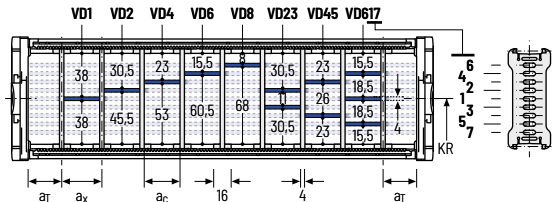

Exemple de commande



- - -

 :

 -

Système de séparateurs Version n_T Cloison horizontale

Veuillez saisir la désignation du système de séparateurs (**TSO, TS1 ...**), la version ainsi que le nombre de séparateurs par section transversale [n_T].

En cas d'utilisation avec des systèmes de séparateurs avec cloisons horizontales (**TS1**) veuillez indiquer également les positions [par ex. VD1] de la bande du point mobile de gauche. Vous pouvez ajouter un schéma à votre commande.

Système de séparateurs TS3 avec cloison horizontale en plastique

En standard, le séparateur **version A** est utilisé comme séparation verticale dans la chaîne porte-câbles. Le système de séparateurs complet est mobile dans la section transversale.

Séparateur version A

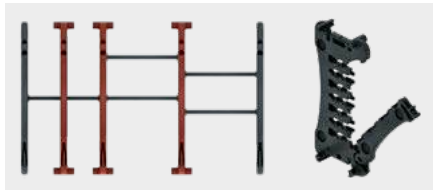

Séparateur de bord

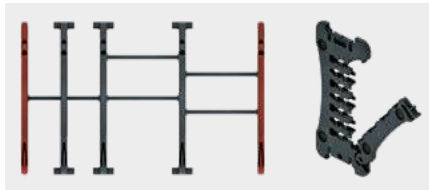

Vers.	a_T min [mm]	a_x min [mm]	a_c min [mm]	n_T min
A	8 / 4*	14	10	2

Nombre de séparateurs pour type de construction 020 selon B1
* Pour séparateur de bord

Les cloisons sont fixés sur les entretoises, le système de séparateurs complet est mobile dans la section transversale.

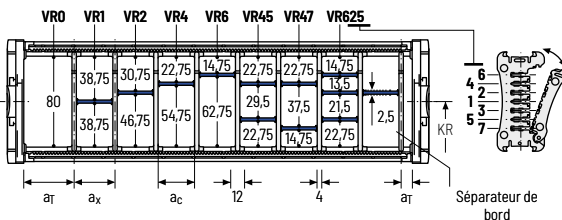
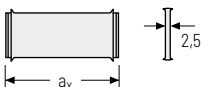

a_x (entraxe des séparateurs) [mm]

a_c (largeur utile du compartiment intérieur) [mm]

14	16	19	23	24	28	29	32	33	34	38	39	43	44	48	49	54
10	12	15	19	20	24	25	28	29	30	34	35	39	40	44	45	50
58	59	64	68	69	74	78	79	80	84	88	89	94	96	99	112	
54	55	60	64	65	70	74	75	76	80	84	85	90	92	95	108	

En cas d'utilisation de **cloisons en plastique avec $a_x > 49$ mm**, un support central supplémentaire est nécessaire.

Exemple de commande



TS3	A	3	K1	34	VR1
			:	:	:
			K4	38	VR3
Système de séparateurs	Version	n_T	Compartiment	a_x	Cloisons horizontales

Veillez saisir la désignation du système de séparateurs (**TS0, TS1...**), la version ainsi que le nombre de séparateurs par section transversale [n_T]. De plus, saisir également les compartiments [K] de gauche à droite, ainsi que les distances de montage [a_T/a_x] (vue du point mobile).

En cas d'utilisation avec des systèmes de séparateurs avec cloisons horizontales (**TS1, TS3**) veuillez indiquer également les positions [par ex. VD23] de la bande du point mobile de gauche. Vous pouvez ajouter un schéma à votre commande.

Chaînes porte-câbles

Configuration des chaînes

Directives relatives à la construction

Informations sur les matériaux

Série MONO

Série QuickTrax®

Série UNIFLEX Advanced

Série TKP35

Série TKK

Série EasyTrax®

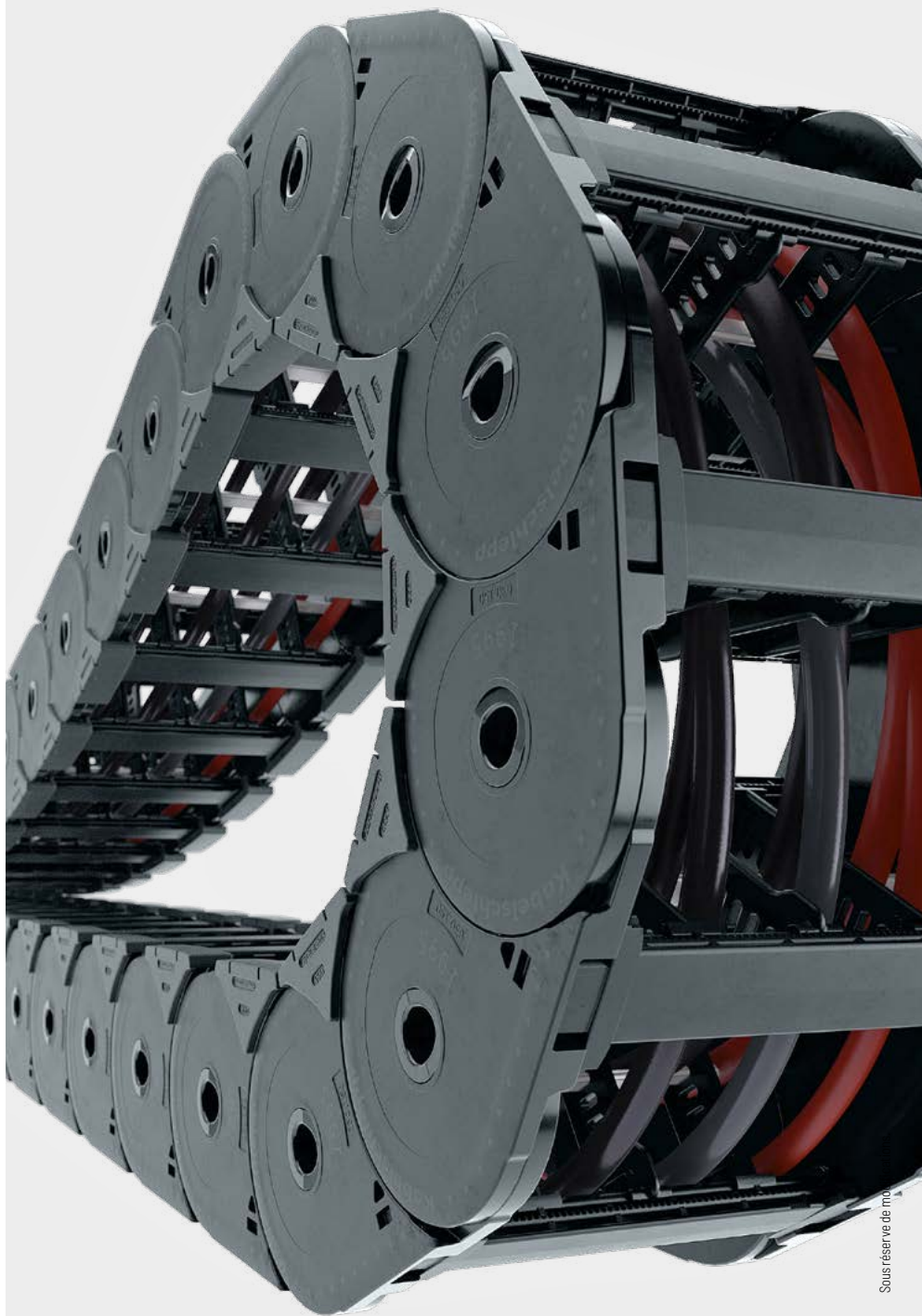
Série
EasyTrax®Série
TKKSérie
TKP35Série
UNIFLEX
AdvancedSérie
QuickTrax®Série
MONOInformations sur
les matériauxDirectives relatives
à la constructionConfiguration
des chaînesChaînes
porte-câbles

Éléments de raccord universels UMB - plastique (standard)

Les éléments de raccord universels (UMB) en plastique **peuvent être raccordés par le haut, par le bas ou par l'avant.**

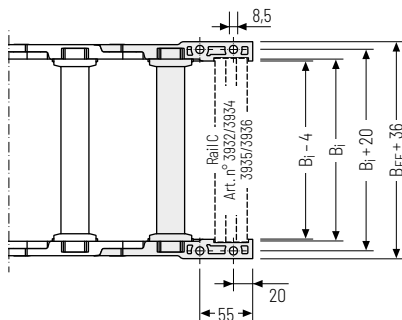
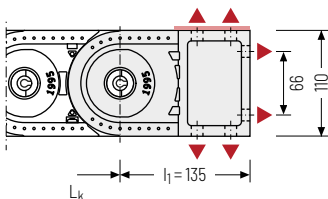

▲ Possibilités d'assemblage

 Couple de serrage recommandé :
27 Nm pour vis M8

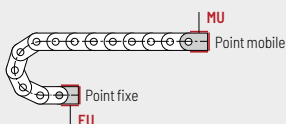

Point de fixation

- F - Point fixe
- M - Point mobile

Type de fixation

- U - Raccord universel

Exemple de commande

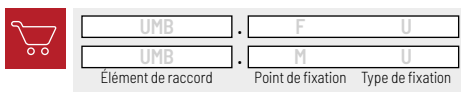

 Nous recommandons d'utiliser des décharges de traction au niveau de point mobile et du point fixe. Voir à partir de la page 904.

 Chaînes
porte-câbles

 Configuration
des chaînes

 Directives relatives
à la construction

 Informations sur
les matériaux

 Série
MONO

 Série
QuickTrax®

 Série
UNIFLEX
Advanced

 Série
TKP35

 Série
TKK

 Série
EasyTrax®

Autres informations produits online



Instructions d'assemblage et bien plus : Plus d'infos sur votre Smartphone ou sur tsubaki-kabelschlepp.com/downloads



Configurez ici votre chaîne porte-câbles :
online-engineer.de

Série **UNIFLEX** *Advanced*

**Produit polyvalent léger
et silencieux**



Les marques pour TSUBAKI KABELSCHLEPP GmbH sont légalement protégées en tant qu'enregistrement national ou international dans les pays suivants : tsubaki-kabelschlepp.com/trademarks

Sous réserve de modifications.

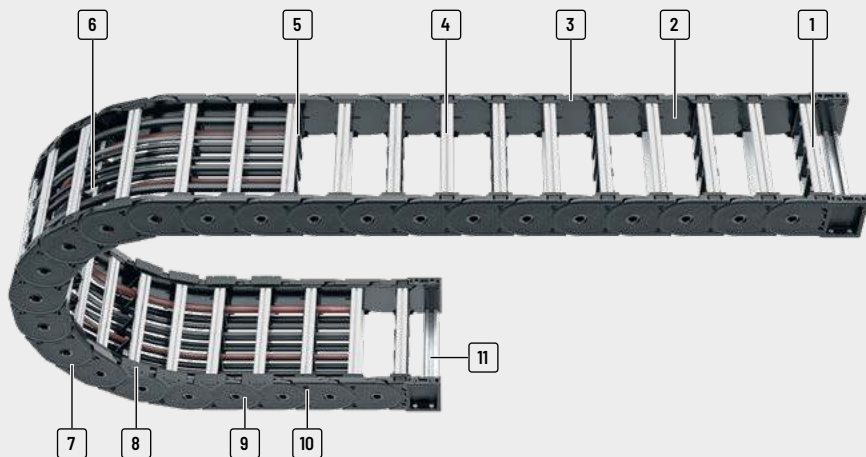

- 1 Entretoises en aluminium personnalisable en largeur **au millimètre**
- 2 Bon rapport entre largeur intérieure et extérieure
- 3 Éclisses de chaîne en regranulé pur jusqu'à 35%
- 4 Facile à ouvrir à l'intérieur et à l'extérieur pour pose des câbles
- 5 Séparateurs fixes
- 6 Multiples possibilités de séparation des câbles
- 7 Système de butée double, robuste, pour grandes longueurs auto-portantes
- 8 Patins amovibles
- 9 Très silencieux grâce à des amortisseurs interne
- 10 Surfaces d'usure latérales
- 11 Rails C pour fixation des serre câbles

Propriétés

- » Quatre modèles : fermées, ainsi que intérieures, extérieures et à ouverture bilatérale
- » Bon rapport entre la largeur intérieure vers extérieure
- » Montage facile et pose rapide des câbles
- » Pièces de raccord UMB en plastique stable (d'une résistance comparable à celle de l'aluminium)
- » Design résistant à l'usure et délicat pour les câbles, avec un toucher plus lisse
- » Rayons de courbure optimisés en polygone pour un passage silencieux des chaînes, les protégeant contre l'usure

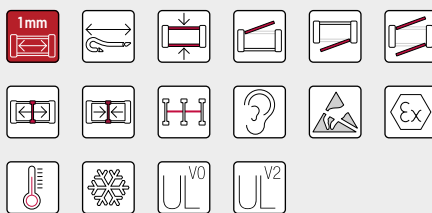

Patins amovibles – optional mit automatischer Verschleißüberwachung



Pièces de raccord UMB en plastique stable (d'une résistance comparable à celle de l'aluminium)













Surfaces d'usure latérales – pour une durée de vie élevée pour les applications avec un glissement sur le coté (chant)



Poignées arrière sur la butée pour une meilleure transmission de la force et des résistances supérieures

Série	Variante d'ouverture	Type d'entretoise	h_i	h_G	B_i	B_k	B_i -Cran	t	KR	Charge add.	Câble
			[mm]	[mm]	[mm]	[mm]	[mm]	[mm]	[mm]	\leq [kg/m]	d_{max} [mm]
Série PROTUM®											
Série K											
Série UNIFLEX Advanced											
UA1995											
		RSH 020	80	110	66 - 600	96 - 630	1	99,5	150 - 500	50	64
		RSH 030	80	110	66 - 600	96 - 630	1	99,5	150 - 500	50	64
		RSH 040	80	110	66 - 600	96 - 630	1	99,5	150 - 500	50	64
		RSH 070	80	110	66 - 600	96 - 630	1	99,5	150 - 500	50	64
Série M											
Série TKHP											
Série XL											
Série QUANTUM®											
Série TKR											
Série TKA											
Série UAT											

Config. autoportante			Config. replongeante			Répartition intérieure				Mouvement			Page
Course ≤ [m]	v_{max} ≤ [m/s]	a_{max} ≤ [m/s ²]	Course ≤ [m]	v_{max} ≤ [m/s]	a_{max} ≤ [m/s ²]	TS0	TS1	TS2	TS3	Accro à la verti- cale ou debout	Couchée sur le côté	Application circulaire	
										•	•	•	342
9	10	25	200	8	20	•	-	-	•	•	•	•	343
9	10	25	200	8	20	•	•	-	•	•	•	•	344
9	10	25	200	8	200	•	•	-	•	•	•	•	345

Série
PROTUN®

Série
K

Série
UNIFLEX
Advanced

Série
M

Série
TKHP

Série
XL

Série
QUANTUM®

Série
TKR

Série
TKA

Série
UAT

UA1995



Pas de la chaîne
99,5 mm



Hauteur intérieure
80 mm



Largeurs intérieures
66 - 600 mm



Rayons de courbure
150 - 500 mm

Types d'entretoises

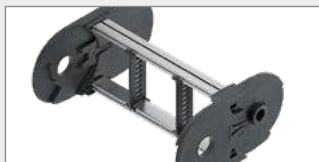

Type de construction RSH 020 Page **342**

Maillon non ouvrable

- » Barres profilées en aluminium pour charges légères à moyennes. Montage sans vis.
- » **Extérieur / intérieur** : non ouvrable.

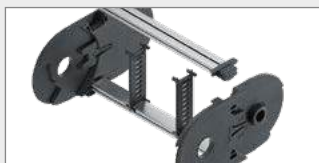

Type de construction RSH 030 Page **343**

Maillon avec entretoise ouvrable à l'extérieur

- » Barres profilées en aluminium pour charges légères à moyennes. Montage sans vis.
- » **Extérieur** : s'ouvre par rotation.



Type de construction RSH 040 Page **344**

Maillon avec entretoise ouvrable à l'intérieur

- » Barres profilées en aluminium pour charges légères à moyennes. Montage sans vis.
- » **Intérieur** : s'ouvre par rotation.



Type de construction RSH 070 Page **345**

Maillon avec entretoise ouvrable à l'extérieur et l'intérieur

- » Barres profilées en aluminium pour charges légères à moyennes. Montage sans vis.
- » **Extérieur / intérieur** : s'ouvre par rotation.

Configuration autoportante

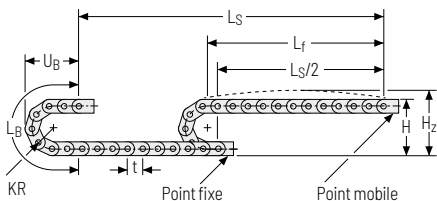

KR [mm]	H [mm]	H ₂ [mm]	L _B [mm]	U _B [mm]
150	410	440	680	250
210	530	560	860	310
250	610	640	990	350
300	710	740	1150	400
350	810	840	1300	450
400	910	940	1460	500
500	1110	1140	1770	600

Abaque des charges pour longueur auto-portante

en fonction de la charge additionnelle.

Pour les courses plus longues, une flèche de la chaîne porte-câbles est techniquement admissible au cas par cas.

Poids propre de la chaîne $q_k = 3,85 \text{ kg/m}$ pour B_i 196 mm. Avec une largeur intérieure différente, la charge additionnelle maximale change.

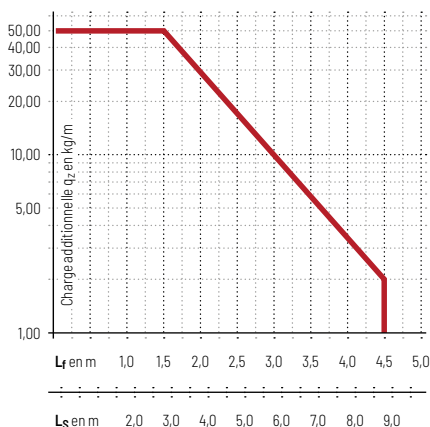

Vitesse
jusqu'à 10 m/s

Accélération
jusqu'à 25 m/s²

Course
jusqu'à 9 m

Charge additionnelle
jusqu'à 50 kg/m

Configuration replongeante | GO Module pour chaînes replongeantes*

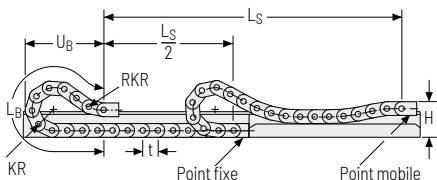

KR [mm]	H [mm]	GO-Modul RKR [mm]	L _B [mm]	U _B [mm]
150	330	400	1805	890
210	330	400	2180	1010
250	330	400	2390	1070
300	330	400	2690	1160
350	330	400	3090	1310
400	330	400	3490	1450
500	330	400	4280	1740

Vitesse
jusqu'à 8 m/s

Accélération
jusqu'à 20 m/s²

Course
jusqu'à 200 m

Charge additionnelle
jusqu'à 50 kg/m

La chaîne porte-câbles replongeante doit être guidée dans une goulotte. Voir page 844.

Le GO module monté sur le point mobile est un ensemble de 5 maillons articulés dans les deux sens KR/RKR.

Pour une application replongeante, l'utilisation de patins de glissement est indispensable.

* uniquement type de construction 070

Type d'entretoise RSH 020 – maillon non ouvrable

- » Barres profilées en aluminium pour charges légères à moyennes. Montage sans vis.
- » Personnalisation par cran de **1 mm** disponible.
- » **Extérieur / intérieur** : non ouvrable.



Montage des entretoises tous les maillons de chaîne
(VS : montage intégral)



B_i de 66 – 600 mm en largeur par incrément de 1 mm

Série PROTUM®

Série K

Série UNIFLEX Advanced

Série M

Série TKHP

Série XL

Série QUANTUM®

Série TKR

Série TKA

Série UAT

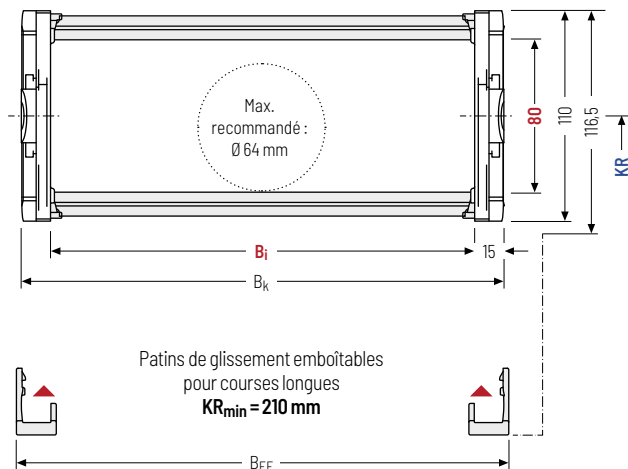

Le diamètre maximal des câbles dépend fortement du rayon de courbure et du type de câble souhaité. Veuillez nous contacter.

Calcul de la longueur de la chaîne

Longueur de la chaîne L_k

$$L_k \approx \frac{L_S}{2} + L_B$$

Longueur de la chaîne L_k arrondie au pas de la chaîne t

h_i [mm]	h_G [mm]	h_G' [mm]	B_i [mm]*	B_k [mm]	B_{EF} [mm]	KR [mm]					q_k [kg/m]		
80	110	116,5	66 – 600	$B_i + 30$	$B_i + 36$	150	210	250	300	350	400	500	4,168 – 4,173

* largeur de cran de 1 mm

Exemple de commande



UA1995

Série

150

 B_i [mm]

RSH 020

Type d'entretoise

210

 KR [mm]

3582

 L_k [mm]

VS

Pos. entretoises

Type d'entretoise RSH 030 – avec entretoise démontable à l'extérieur

- » Barres profilées en aluminium pour charges légères à moyennes. Montage sans vis.
- » Personnalisation par cran de 1mm disponible.
- » **Extérieur** : s'ouvre par rotation.



Montage des entretoises tous les  B_i de 66 – 600 mm en largeur par incrément de 1mm
 (VS : montage intégral)

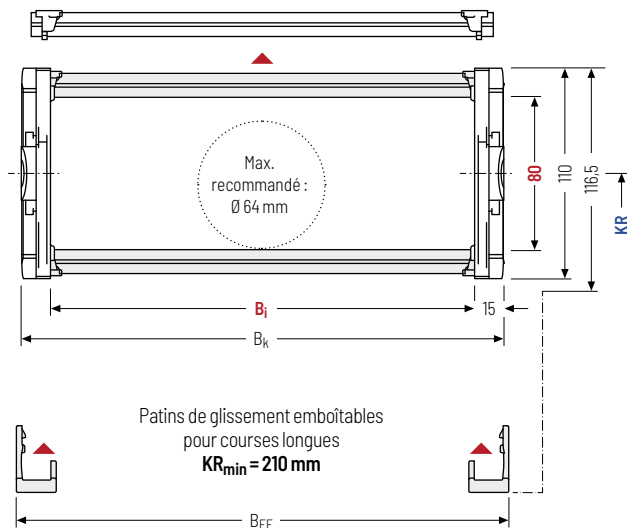

 Le diamètre maximal des câbles dépend fortement du rayon de courbure et du type de câble souhaité. Veuillez nous contacter.

Calcul de la longueur de la chaîne

Longueur de la chaîne L_k

$$L_k \approx \frac{L_S}{2} + L_B$$

Longueur de la chaîne L_k arrondie au pas de la chaîne t

h_i [mm]	h_G [mm]	h_G' [mm]	B_i [mm]*	B_k [mm]	B_{EF} [mm]	KR [mm]					q_k [kg/m]		
80	110	116,5	66 - 600	$B_i + 30$	$B_i + 36$	150	210	250	300	350	400	500	4,192 - 4,197

* largeur de cran de 1 mm

Exemple de commande

UA1995 Série ·
 150 B_i [mm] ·
 RSH 030 Type d'entretoise ·
 210 KR [mm] ·
 3582 L_k [mm] ·
 VS Pos. entretoises

Type d'entretoise RSH 040 – avec entretoise démontable à l'intérieur

- » Barres profilées en aluminium pour charges légères à moyennes. Montage sans vis.
- » Personnalisation par cran de **1 mm** disponible.
- » **Intérieur** : s'ouvre par rotation.



Montage des entretoises tous les maillons de chaîne
(VS : montage intégral)



1 mm B_i de 66 – 600 mm en largeur par incrément de 1 mm

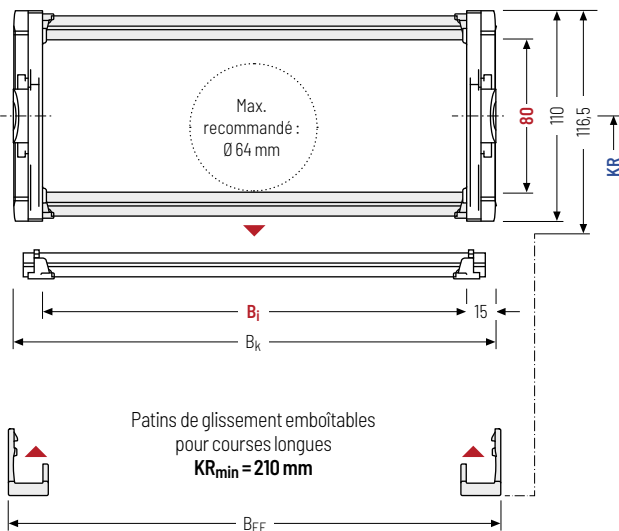

Le diamètre maximal des câbles dépend fortement du rayon de courbure et du type de câble souhaité. Veuillez nous contacter.



Le type de construction RSH 040 ne convient pas à une configuration replongeante sans l'utilisation de patins de glissement.

Calcul de la longueur de la chaîne

Longueur de la chaîne L_k

$$L_k \approx \frac{L_S}{2} + L_B$$

Longueur de la chaîne L_k arrondie au pas de la chaîne t

h_i [mm]	h_G [mm]	h_G' [mm]	B_i [mm]*	B_k [mm]	B_{EF} [mm]	KR [mm]					q_k [kg/m]		
80	110	116,5	66 – 600	$B_i + 30$	$B_i + 36$	150	210	250	300	350	400	500	4,192 – 4,197

* largeur de cran de 1 mm

Exemple de commande



UA1995

Série

150

B_i [mm]

RSH 040

Type d'entretoise

210

KR [mm]

3582

L_k [mm]

VS

Pos. entretoises

Type d'entretoise RSH 070 – avec entretoise démontable à l'extérieur et l'intérieur

- » Barres profilées en aluminium pour charges légères à moyennes. Montage sans vis.
- » Personnalisation par cran de **1mm** disponible.
- » **Extérieur / intérieur** : s'ouvre par rotation.



 Montage des entretoises tous les maillons de chaîne
(VS : montage intégral)

 B_i de 66 – 600 mm en largeur par incrément de 1 mm

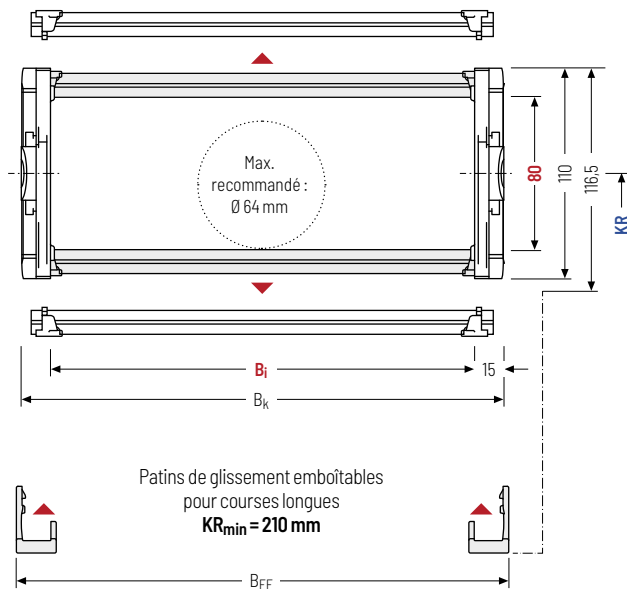

 Le diamètre maximal des câbles dépend fortement du rayon de courbure et du type de câble souhaité. Veuillez nous contacter.

 Le type de construction RSH 070 ne convient pas à une configuration replongeante sans l'utilisation de patins de glissement.

Calcul de la longueur de la chaîne

Longueur de la chaîne L_k

$$L_k \approx \frac{L_S}{2} + L_B$$

Longueur de la chaîne L_k arrondie au pas de la chaîne t

h_i [mm]	h_G [mm]	h_G' [mm]	B_i [mm]*	B_k [mm]	B_{EF} [mm]	KR [mm]					q_k [kg/m]		
80	110	116,5	66 - 600	$B_i + 30$	$B_i + 36$	150	210	250	300	350	400	500	4,211 - 4,216

* largeur de cran de 1 mm

Exemple de commande

 UA1995 · 150 · RSH 070 · 210 · 3582 · VS

Série B_i [mm] Type d'entretoise KR [mm] L_k [mm] Pos. entretoises

Systèmes de séparateurs

Le système de séparateurs est monté en standard sur chaque 2e maillon de chaîne.

En standard, les séparateurs ou le système de séparateurs complet (séparateurs avec séparation en hauteur) sont mobiles transversalement (**version A**).

Pour les utilisations avec accélérations transversales et les utilisations latérales, les séparateurs sont fixables par un profil de fixation disponibles dans les accessoires (**version B**). Le profil de fixation doit être monté en usine.

Système de séparateurs TSO sans cloison horizontale

Vers.	a_T min [mm]	a_x min [mm]	a_c min [mm]	a_x Cran [mm]	n_T min
A	10	16	12	-	-
B	10	17,5	13,5	2,5	-

Nombre de séparateurs pour type de construction RSH 020 selon B₁

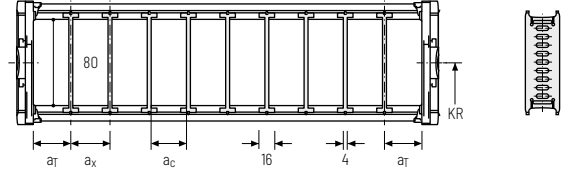

Système de séparateurs TS1 avec cloison horizontale continue*

Vers.	a_T min [mm]	a_x min [mm]	a_c min [mm]	a_x Cran [mm]	n_T min
A	10	16	12	-	2
B	10	17,5	13,5	2,5	2

* sauf type de construction RSH 020

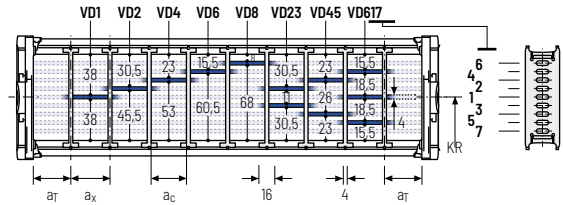

Exemple de commande

TS1 · A · 3 - V00
 :
 - VD1

Système de séparateurs Version n_T Cloison horizontale

Veuillez saisir la désignation du système de séparateurs (**TS0, TS1 ...**), la version ainsi que le nombre de séparateurs par section transversale [n_T].

En cas d'utilisation avec des systèmes de séparateurs avec cloisons horizontales (**TS1**) veuillez indiquer également les positions [par ex. VD1] de la bande du point mobile de gauche. Vous pouvez ajouter un schéma à votre commande.

Système de séparateurs TS3 avec cloison horizontale en plastique

En standard, le séparateur **version A** est utilisé comme séparation verticale dans la chaîne porte-câbles. Le système de séparateurs complet est mobile dans la section transversale.

Séparateur version A

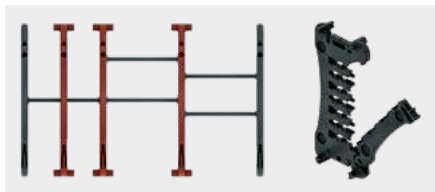

Séparateur de bord

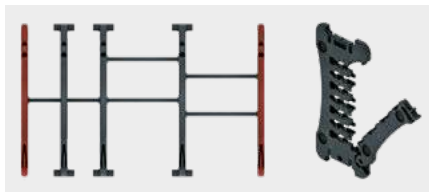

Vers.	a_T min [mm]	a_x min [mm]	a_c min [mm]	n_T min
A	8 / 4*	14	10	2

Nombre de séparateurs pour type de construction RSH 020 selon B1
* Pour séparateur de bord

Les cloisons sont fixés sur les entretoises, le système de séparateurs complet est mobile dans la section transversale.

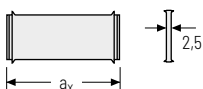
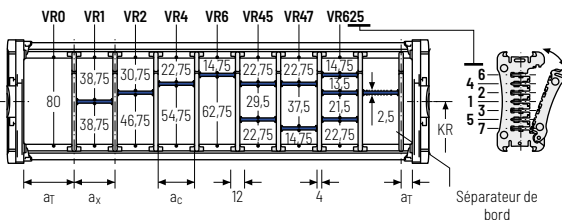

a_x (entraxe des séparateurs) [mm]																
a_c (largeur utile du compartiment intérieur) [mm]																
14	16	19	23	24	28	29	32	33	34	38	39	43	44	48	49	54
10	12	15	19	20	24	25	28	29	30	34	35	39	40	44	45	50
58	59	64	68	69	74	78	79	80	84	88	89	94	96	99	112	
54	55	60	64	65	70	74	75	76	80	84	85	90	92	95	108	

En cas d'utilisation de **cloisons en plastique avec $a_x > 49$ mm**, un support central supplémentaire est nécessaire.

Exemple de commande



. . . . -
 : : :
 . -

Système de séparateurs Version n_T Compartiment a_x Cloisons horizontales

Veillez saisir la désignation du système de séparateurs (**TS0, TS1...**), la version ainsi que le nombre de séparateurs par section transversale [n_T]. De plus, saisir également les compartiments [K] de gauche à droite, ainsi que les distances de montage [a_T/a_x] (vue du point mobile).

En cas d'utilisation avec des systèmes de séparateurs avec cloisons horizontales (**TS1, TS3**) veuillez indiquer également les positions [par ex. VD23] de la bande du point mobile de gauche. Vous pouvez ajouter un schéma à votre commande.

Série PROLUN®

Série K

Série UNIFLEX Advanced

Série M

Série TKHP

Série XL

Série QUANTUM®

Série TKR

Série TKA

Série UAT

Série
PROTUM®Série
KSérie
UNIFLEX
AdvancedSérie
MSérie
TKHPSérie
XLSérie
QUANTUM®Série
TKRSérie
TKASérie
UAT

Éléments de raccord universels UMB - plastique (standard)

Les éléments de raccord universels (UMB) en plastique **peuvent être raccordés par le haut, par le bas ou par l'avant.**

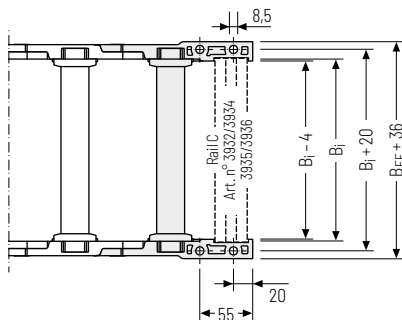
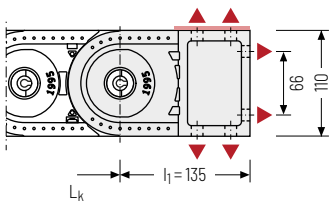

▲ Possibilités d'assemblage

 Couple de serrage recommandé :
27 Nm pour vis M8

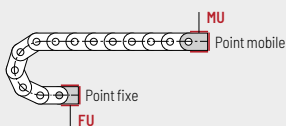

Point de fixation

- F - Point fixe
- M - Point mobile

Type de fixation

- U - Raccord universel

Exemple de commande



UMB	F	U
UMB	M	U
Élément de raccord	Point de fixation	Type de fixation



Nous recommandons d'utiliser des décharges de traction au niveau de point mobile et du point fixe. Voir à partir de la page 904.

Autres informations produits online



Instructions d'assemblage et bien plus : Plus d'infos sur votre Smartphone ou sur tsubaki-kabelschlepp.com/downloads



Configurez ici votre chaîne porte-câbles :
online-engineer.de